



VENTANA

Hebe-Schiebe-Tür Rehau Synego

PREISLISTE / STAND: OKTOBER 2025





Inhalt

Systemmerkmale	4
Preisliste Schema A	6
Preisliste Schema G-A	8
Preisliste Schema K	10
Preisliste Schema C	12
Preisliste Verbreiterungen	14
Preisliste Zubehör	16
Dekore und Farben	22
Schnittzeichnungen	24
Transport	44
Tourenplan	46

Hebe-Schiebe-Tür Rehau Synego

SYSTEMMERKMALE

Rehau Synego

Ansichtsbreite Zarge / Flügel	63mm / 101mm (Panorama-Variante: Festflügel mit 40mm Ansicht)
Bautiefe Zarge / Flügel	190mm / 80mm
Anzahl Kammern	5
max. Flügelgewicht	400kg
max. Verglasungsstärke	51mm
max. Flügelgröße (weiß)	3000mm x 2600mm
max. Flügelgröße (dekor und Alu-Deck)	2500mm x 2500mm
Wärmedurchgangskoeffizient U_f	1,4 W/m ² K im Standard, bis 1,3 W/m ² K möglich
Widerstandsfähigkeit gegen Windlast	bis Klasse C2/B3 nach DIN EN 12210 möglich
Schlagregendichtheit	bis Klasse 9A nach DIN EN 12208 möglich
Luftdurchlässigkeit	bis Klasse 4 nach DIN EN 12207 möglich
Dichtungsfarbe	grau oder schwarz
mögliche Schemata	A, C, D, G-A und K

ÖFFNUNGSVARIANTEN

SCHEMA A

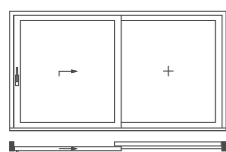

SCHEMA C

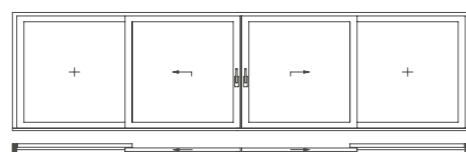

SCHEMA D

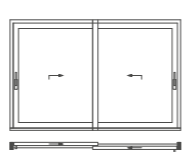

SCHEMA G-A

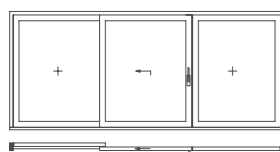

SCHEMA K

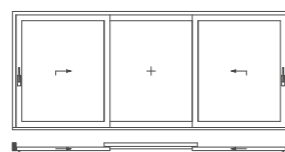

U_w-WERTE FÜR REFERENZTÜREN

Abmessungen: 5000 x 2600 mm

Randverbund	U _g Wert der Verglasung		Randverbund	U _g Wert der Verglasung		
	1,10 [W/m ² K]	1,00 [W/m ² K]		0,70 [W/m ² K]	0,60 [W/m ² K]	0,50 [W/m ² K]
Psi = 0,051	1,23	1,16	Psi = 0,048	0,91	0,83	0,76
Psi = 0,041	1,22	1,14	Psi = 0,038	0,90	0,82	0,74
Psi = 0,033	1,21	1,13	Psi = 0,031	0,89	0,81	0,73

Abmessung: 3500 x 2250 mm

Randverbund	U _g Wert der Verglasung		Randverbund	U _g Wert der Verglasung		
	1,10 [W/m ² K]	1,00 [W/m ² K]		0,70 [W/m ² K]	0,60 [W/m ² K]	0,50 [W/m ² K]
Psi = 0,051	1,27	1,19	Psi = 0,048	0,97	0,89	0,82
Psi = 0,041	1,25	1,18	Psi = 0,038	0,95	0,88	0,80
Psi = 0,033	1,24	1,16	Psi = 0,031	0,94	0,86	0,79

MAXIMALE ELEMENTGRÖSSEN

Typisierung / Schema	max. Größe weiß	max. Größe dekor	max. Flügelgröße, weiß	max. Flügelgröße, dekor
 Schema A	6064 x 2731 mm	5064 x 2631 mm	3000 x 2600 mm	2500 x 2500 mm
 Schema C	6800 x 2731 mm	6800 x 2631 mm	1705 x 2600 mm	1705 x 2500 mm
 Schema G-A	6800 x 2731 mm	6800 x 2631 mm	2241 x 2600 mm	2241 x 2500 mm

Hinweis: Das Breiten- / Höhenverhältnis der Flügel darf nicht höher sein als 1:2,5

Die angegebenen möglichen Flügelbreiten und Flügelhöhen sind abhängig vom Einbauort der Hebe-Schiebe-Systeme und dem Breiten-/Höhenverhältnis. Die Profilauswahl muss dementsprechend erfolgen.
Bitte beachten Sie dies bei ihrer Planung. Transport ab einer Elementhöhe größer 2.900 mm auf Anfrage

Schema A

TYP HST-401

Aufpreis Schema D
mit zusätzlichem Schiebeflügel:
auf Anfrage



- / Maße außerhalb des Preisregisters nur auf Anfrage
- / Hebe-Schiebe-Türen werden generell ohne Glas geliefert
- / Hebe-Schiebe-Türen im Standard mit Drehgriffgarnitur innen + Griffmuschel außen
- / mögliche Verbreiterungen auf Seite 14 und 15

BEIDSEITIG WEISS

Breite → Höhe ↓	2600	2800	3000	3200	3400	3600	3800	4000	4200	4400	4600	4800	5000	5200	5400	5600	5800	6000
2100	1854	1902	1952	1998	2072	2167	2211	2255	2294	2339	2381	2424	2468	2511	2552	2596	2638	2680
2200	1879	1929	1983	2024	2098	2194	2237	2284	2321	2365	2407	2450	2494	2537	2576	2620	2663	2707
2300	1910	1961	2015	2055	2130	2225	2268	2315	2352	2398	2439	2481	2523	2567	2609	2653	2696	2738
2400	1948	1998	2049	2095	2168	2264	2307	2352	2392	2447	2477	2520	2563	2607	2648	2691	2735	2779
2500	1974	2024	2072	2121	2194	2289	2334	2373	2416	2459	2505	2546	2587	2631	2673	2716	2759	2803
2600	2052	2103	2156	2204	2282	2380	2425	2468	2513	2556	2605	2647	2691	2736	2780	2824	2869	2914

AUSSEN ALUMINIUM-DECKSCHALE MIT STANDARDFARBE

Liste der Farben und Rüstkosten auf Seite 23

Breite → Höhe ↓	2600	2800	3000	3200	3400	3600	3800	4000	4200	4400	4600	4800	5000	5200
2100	2596	2663	2733	2798	2901	3034	3096	3157	3212	3275	3334	3394	3456	3516
2200	2631	2701	2777	2834	2938	3072	3132	3198	3250	3311	3370	3430	3492	3552
2300	2674	2746	2821	2877	2982	3115	3176	3241	3293	3358	3415	3474	3533	3594
2400	2728	2798	2869	2933	3036	3170	3230	3293	3349	3426	3468	3528	3589	3650
2500	2764	2834	2901	2970	3072	3205	3268	3323	3383	3443	3507	3565	3622	3684
2600	2873	2945	3019	3086	3195	3332	3395	3456	3519	3579	3647	3706	3768	3831

EINSEITIG STANDARDDEKOR

Liste der Standarddekore auf Seite 22

Breite → Höhe ↓	2600	2800	3000	3200	3400	3600	3800	4000	4200	4400	4600	4800	5000	5200
2100	2225	2283	2343	2398	2487	2601	2654	2706	2753	2807	2858	2909	2962	3014
2200	2255	2315	2380	2429	2518	2633	2685	2741	2786	2838	2889	2940	2993	3045
2300	2292	2354	2418	2466	2556	2670	2722	2778	2823	2878	2927	2978	3028	3081
2400	2338	2398	2459	2514	2602	2717	2769	2823	2871	2937	2973	3024	3076	3129
2500	2369	2429	2487	2546	2633	2747	2801	2848	2900	2951	3006	3056	3105	3158
2600	2463	2524	2588	2645	2739	2856	2910	2962	3016	3068	3126	3177	3230	3284

BEIDSEITIG STANDARDDEKOR

Liste der Standarddekore auf Seite 22

Breite → Höhe ↓	2600	2800	3000	3200	3400	3600	3800	4000	4200	4400	4600	4800	5000	5200
2100	2411	2473	2538	2598	2694	2818	2875	2932	2983	3041	3096	3152	3209	3265
2200	2443	2508	2578	2632	2728	2853	2909	2970	3018	3075	3130	3185	3243	3299
2300	2483	2550	2620	2672	2769	2893	2949	3010	3058	3118	3171	3226	3280	3338
2400	2533	2598	2664	2724	2819	2944	3000	3058	3110	3182	3221	3276	3332	3390
2500	2567	2632	2694	2758	2853	2976	3035	3085	3141	3197	3257	3310	3364	3421
2600	2668	2734	2803	2866	2967	3094	3153	3209	3267	3323	3387	3442	3499	3557

ZUBEHÖR

Zubehör auf Seite 16 bis 21

Schema G-A

TYP HST-402

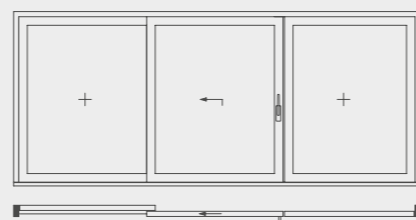

- / Maße außerhalb des Preisregisters nur auf Anfrage
- / Hebe-Schiebe-Türen werden generell ohne Glas geliefert
- / Hebe-Schiebe-Türen im Standard mit Drehgriffgarnitur innen + Griffmuschel außen
- / mögliche Verbreiterungen auf Seite 14 und 15

BEIDSEITIG WEISS

Breite → Höhe ↓	3600	3800	4000	4200	4400	4600	4800	5000	5200	5400	5600	5800	6000	6200	6400
2100	2736	2780	2824	2869	2913	2956	3001	3045	3134	3178	3221	3266	3310	3364	3421
2200	2770	2814	2858	2902	2946	2990	3036	3080	3168	3212	3256	3300	3344	3398	3455
2300	2811	2856	2900	2944	2987	3031	3075	3120	3208	3252	3295	3340	3384	3439	3497
2400	2858	2901	2945	2990	3034	3078	3120	3166	3256	3300	3344	3385	3430	3486	3543
2500	2892	2936	2980	3024	3067	3111	3155	3200	3288	3333	3376	3421	3465	3520	3578
2600	3008	3053	3098	3143	3188	3237	3282	3329	3419	3465	3510	3559	3604	3661	3720

AUSSEN ALUMINIUM-DECKSCHALE MIT STANDARDFARBE

Liste der Farben und Rüstkosten auf Seite 23

Breite → Höhe ↓	3600	3800	4000	4200	4400	4600	4800	5000	5200	5400	5600	5800	6000	6200	6400
2100	3831	3892	3954	4017	4079	4139	4202	4263	4388	4450	4510	4573	4634	4710	4790
2200	3878	3940	4002	4063	4125	4186	4251	4312	4436	4497	4559	4620	4682	4758	4837
2300	3936	3999	4060	4122	4182	4244	4305	4368	4492	4553	4613	4676	4738	4815	4896
2400	4002	4062	4123	4186	4248	4310	4368	4433	4559	4620	4682	4739	4802	4881	4961
2500	4049	4111	4172	4234	4294	4356	4417	4480	4604	4667	4727	4790	4851	4928	5010
2600	4212	4275	4338	4401	4464	4532	4595	4661	4787	4851	4914	4983	5046	5126	5208

EINSEITIG STANDARDDEKOR

Liste der Standarddekore auf Seite 22

Breite → Höhe ↓	3600	3800	4000	4200	4400	4600	4800	5000	5200	5400	5600	5800	6000	6200	6400
2100	3284	3336	3389	3443	3496	3548	3602	3654	3761	3814	3866	3920	3972	4037	4106
2200	3324	3377	3430	3483	3536	3588	3644	3696	3802	3855	3908	3960	4013	4078	4146
2300	3374	3428	3480	3533	3585	3638	3690	3744	3850	3903	3954	4008	4061	4127	4197
2400	3430	3482	3534	3588	3641	3694	3744	3800	3908	3960	4013	4062	4116	4184	4252
2500	3471	3524	3576	3629	3681	3734	3786	3840	3946	4000	4052	4106	4158	4224	4294
2600	3610	3664	3718	3772	3826	3885	3939	3995	4103	4158	4212	4271	4325	4394	4464

BEIDSEITIG STANDARDDEKOR

Liste der Standarddekore auf Seite 22

Breite → Höhe ↓	3600	3800	4000	4200	4400	4600	4800	5000	5200	5400	5600	5800	6000	6200	6400
2100	3557	3614	3672	3730	3787	3843	3902	3959	4075	4132	4188	4246	4303	4374	4448
2200	3601	3659	3716	3773	3830	3887	3947	4004	4119	4176	4233	4290	4348	4418	4492
2300	3655	3713	3770	3828	3884	3941	3998	4056	4171	4228	4284	4342	4400	4471	4547
2400	3716	3772	3829	3887	3945	4002	4056	4116	4233	4290	4348	4401	4459	4532	4606
2500	3760	3817	3874	3932	3988	4045	4102	4160	4275	4333	4389	4448	4505	4576	4652
2600	3911	3969	4028	4086	4145	4209	4267	4328	4445	4505	4563	4627	4686	4760	4836

ZUBEHÖR

Zubehör auf Seite 16 bis 21

Schema K

TYP HST-404

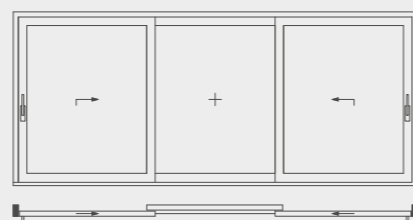

- / Maße außerhalb des Preisregisters nur auf Anfrage
- / Hebe-Schiebe-Türen werden generell ohne Glas geliefert
- / Hebe-Schiebe-Türen im Standard mit Drehgriffgarnitur innen + Griffmuschel außen
- / mögliche Verbreiterungen auf Seite 14 und 15

BEIDSEITIG WEISS

Breite → Höhe ↓	3600	3800	4000	4200	4400	4600	4800	5000	5200	5400	5600	5800	6000	6200	6400
2100	3292	3336	3380	3425	3469	3512	3557	3601	3690	3734	3777	3822	3866	3920	3977
2200	3326	3370	3414	3458	3502	3546	3591	3635	3723	3767	3811	3855	3899	3954	4011
2300	3367	3412	3456	3500	3543	3587	3631	3676	3764	3808	3851	3896	3940	3994	4052
2400	3414	3457	3501	3546	3590	3634	3676	3722	3811	3855	3899	3941	3986	4042	4099
2500	3448	3492	3536	3580	3623	3667	3711	3756	3844	3889	3932	3977	4021	4076	4133
2600	3564	3609	3654	3699	3744	3793	3838	3884	3975	4021	4066	4115	4160	4217	4276

AUSSEN ALUMINIUM-DECKSCHALE MIT STANDARDFARBE

Liste der Farben und Rüstkosten auf Seite 23

Breite → Höhe ↓	3600	3800	4000	4200	4400	4600	4800	5000	5200	5400	5600	5800	6000	6200	6400
2100	4609	4671	4732	4795	4857	4917	4980	5042	5166	5228	5288	5351	5413	5488	5568
2200	4657	4718	4780	4842	4903	4965	5028	5089	5213	5274	5336	5397	5459	5536	5616
2300	4714	4777	4839	4900	4961	5022	5084	5147	5270	5332	5392	5455	5516	5592	5673
2400	4780	4840	4902	4965	5026	5088	5147	5211	5336	5397	5459	5518	5581	5659	5739
2500	4828	4889	4951	5012	5073	5134	5196	5259	5382	5445	5505	5568	5630	5707	5787
2600	4990	5053	5116	5179	5242	5311	5374	5438	5565	5630	5693	5761	5824	5904	5987

EINSEITIG STANDARDDEKOR

Liste der Standarddekore auf Seite 22

Breite → Höhe ↓	3600	3800	4000	4200	4400	4600	4800	5000	5200	5400	5600	5800	6000	6200	6400
2100	3951	4004	4056	4110	4163	4215	4269	4322	4428	4481	4533	4587	4640	4704	4773
2200	3992	4044	4097	4150	4203	4256	4310	4362	4468	4521	4574	4626	4679	4745	4814
2300	4041	4095	4148	4200	4252	4305	4358	4412	4517	4570	4622	4676	4728	4793	4863
2400	4097	4149	4202	4256	4308	4361	4412	4467	4574	4626	4679	4730	4784	4851	4919
2500	4138	4191	4244	4296	4348	4401	4454	4508	4613	4667	4719	4773	4826	4892	4960
2600	4277	4331	4385	4439	4493	4552	4606	4661	4770	4826	4880	4938	4992	5061	5132

BEIDSEITIG STANDARDDEKOR

Liste der Standarddekore auf Seite 22

Breite → Höhe ↓	3600	3800	4000	4200	4400	4600	4800	5000	5200	5400	5600	5800	6000	6200	6400
2100	4280	4337	4394	4453	4510	4566	4625	4682	4797	4855	4911	4969	5026	5096	5171
2200	4324	4381	4439	4496	4553	4610	4669	4726	4840	4898	4955	5012	5069	5141	5215
2300	4378	4436	4493	4550	4606	4664	4721	4779	4894	4951	5007	5065	5122	5193	5268
2400	4439	4495	4552	4610	4667	4725	4779	4839	4955	5012	5069	5124	5182	5255	5329
2500	4483	4540	4597	4654	4710	4768	4825	4883	4998	5056	5112	5171	5228	5299	5373
2600	4634	4692	4751	4809	4868	4931	4990	5050	5168	5228	5286	5350	5408	5483	5559

ZUBEHÖR

Zubehör auf Seite 16 bis 21

Schema C

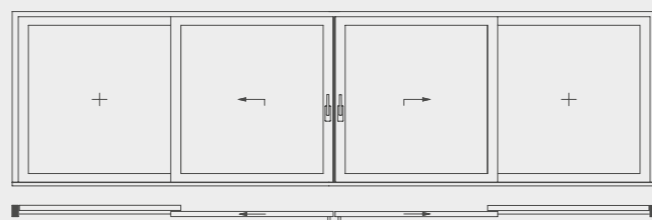

TYP HST-403

- / Maße außerhalb des Preisregisters nur auf Anfrage
- / Hebe-Schiebe-Türen werden generell ohne Glas geliefert
- / Hebe-Schiebe-Türen im Standard mit Drehgriffgarnitur innen + Griffmuschel außen
- / mögliche Verbreiterungen auf Seite 14 und 15

BEIDSEITIG WEISS

Breite → Höhe ↓	4000	4200	4400	4600	4800	5000	5200	5400	5600	5800	6000	6200	6400
2100	3413	3457	3501	3545	3590	3637	3678	3723	3767	3811	3857	3901	3978
2200	3454	3499	3543	3587	3631	3675	3720	3765	3809	3853	3897	3942	4020
2300	3500	3545	3590	3634	3679	3723	3767	3811	3855	3901	3945	3989	4067
2400	3557	3602	3646	3688	3733	3779	3823	3866	3910	3954	3999	4045	4122
2500	3597	3640	3685	3730	3779	3836	3865	3908	3952	3996	4041	4086	4162
2600	3740	3785	3832	3879	3930	3989	4020	4064	4109	4154	4202	4249	4329

AUSSEN ALUMINIUM-DECKSCHALE MIT STANDARDFARBE

Liste der Farben und Rüstkosten auf Seite 23

Breite → Höhe ↓	4000	4200	4400	4600	4800	5000	5200	5400	5600	5800	6000	6200	6400
2100	4779	4840	4902	4963	5026	5092	5150	5213	5274	5336	5400	5462	5570
2200	4836	4899	4961	5022	5084	5145	5208	5271	5333	5395	5456	5519	5628
2300	4900	4963	5026	5088	5151	5213	5274	5336	5397	5462	5523	5585	5694
2400	4980	5043	5105	5164	5227	5291	5353	5413	5474	5536	5599	5663	5771
2500	5036	5096	5159	5222	5291	5371	5411	5472	5533	5595	5658	5721	5827
2600	5236	5299	5365	5431	5502	5585	5628	5690	5753	5816	5883	5949	6061

EINSEITIG STANDARDDEKOR

Liste der Standarddekore auf Seite 22

Breite → Höhe ↓	4000	4200	4400	4600	4800	5000	5200	5400	5600	5800	6000	6200	6400
2100	4096	4149	4202	4254	4308	4365	4414	4468	4521	4574	4629	4682	4774
2200	4145	4199	4252	4305	4358	4410	4464	4518	4571	4624	4677	4731	4824
2300	4200	4254	4308	4361	4415	4468	4521	4574	4626	4682	4734	4787	4881
2400	4269	4323	4376	4426	4480	4535	4588	4640	4692	4745	4799	4854	4947
2500	4317	4368	4422	4476	4535	4604	4638	4690	4743	4796	4850	4904	4995
2600	4488	4542	4599	4655	4716	4787	4824	4877	4931	4985	5043	5099	5195

BEIDSEITIG STANDARDDEKOR

Liste der Standarddekore auf Seite 22

Breite → Höhe ↓	4000	4200	4400	4600	4800	5000	5200	5400	5600	5800	6000	6200	6400
2100	4437	4495	4552	4609	4667	4729	4782	4840	4898	4955	5015	5072	5172
2200	4491	4549	4606	4664	4721	4778	4836	4895	4952	5009	5067	5125	5226
2300	4550	4609	4667	4725	4783	4840	4898	4955	5012	5072	5129	5186	5288
2400	4625	4683	4740	4795	4853	4913	4970	5026	5083	5141	5199	5259	5359
2500	4677	4732	4791	4849	4913	4987	5025	5081	5138	5195	5254	5312	5411
2600	4862	4921	4982	5043	5109	5186	5226	5284	5342	5401	5463	5524	5628

ZUBEHÖR

Zubehör auf Seite 16 bis 21

Verbreiterungen

HORIZONTALE VERBREITERUNGEN INNEN UND AUSSEN MONTIERT

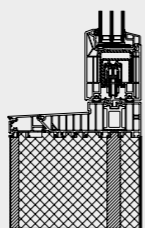

Sockelelement

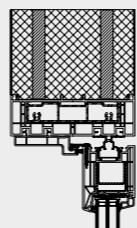

Verbreiterungselement

- / Verbreiterungen mit Aluminium-Deckschale auf Anfrage
- / Stador ab 30 mm Höhe möglich, ab 300 mm Höhe auf Anfrage
- / Zargenverbreiterungen in 70 mm Bautiefe

BEIDSEITIG WEISS

Breite → Verbreiterung ↓	2200	2400	2600	2800	3000	3200	3400	3600	3800	4000	4200	4400	4600	4800	5000	5200	5400	5600	5800	6000	6200	6400
538025 - 20mm	69	75	81	87	93	100	106	112	118	124	131	137	143	149	155	162	168	174	180	186	193	199
538045 - 45mm	69	75	81	87	93	100	106	112	118	124	131	137	143	149	155	162	168	174	180	186	193	199
538065 - 60mm	80	87	94	101	108	116	123	130	137	144	152	159	166	173	180	188	195	202	209	216	224	231
538105 - 100mm	110	120	130	140	150	160	170	180	190	200	210	220	230	240	250	260	270	280	290	300	310	320

EINSEITIG STANDARDDEKOR

Breite → Verbreiterung ↓	2200	2400	2600	2800	3000	3200	3400	3600	3800	4000	4200	4400	4600	4800	5000	5200	5400	5600	5800	6000	6200	6400
538025 - 20mm	83	91	98	106	113	121	128	136	143	151	158	166	173	181	188	196	204	211	219	226	234	241
538045 - 45mm	83	91	98	106	113	121	128	136	143	151	158	166	173	181	188	196	204	211	219	226	234	241
538065 - 60mm	95	104	112	121	129	138	147	155	164	172	181	190	198	207	215	224	233	241	250	258	267	276
538105 - 100mm	132	144	156	168	180	192	204	216	228	240	252	264	276	288	300	312	324	336	348	360	372	384

BEIDSEITIG STANDARDDEKOR

Breite → Verbreiterung ↓	2200	2400	2600	2800	3000	3200	3400	3600	3800	4000	4200	4400	4600	4800	5000	5200	5400	5600	5800	6000	6200	6400
538025 - 20mm	90	98	107	115	123	131	139	147	156	164	172	180	188	196	204	213	221	229	237	245	253	262
538045 - 45mm	90	98	107	115	123	131	139	147	156	164	172	180	188	196	204	213	221	229	237	245	253	262
538065 - 60mm	103	113	122	132	141	150	160	169	178	188	197	206	216	225	234	244	253	263	272	281	291	300
538105 - 100mm	143	156	169	182	195	208	221	234	247	260	273	286	299	312	324	337	350	363	376	389	402	415

STAHLVERSTÄRKUNG (EINFACH, EINSEITIG)

für 538045, 538065 und 538105 Verbreiterungen (538105 Verbreiterung auch mit 2-fach Verstärkung möglich)

Breite →	2200	2400	2600	2800	3000	3200	3400	3600	3800	4000	4200	4400	4600	4800	5000	5200	5400	5600	5800	6000	6200	6400
Stahlverstärkung	18,7	20,4	22,1	23,8	25,5	27,2	28,9	30,6	32,3	34,0	35,7	37,4	39,1	40,8	42,5	44,2	45,9	47,6	49,3	51,0	52,7	54,4

STADOR SOCKELELEMENT

Breite → Verbreiterung ↓	2200	2400	2600	2800	3000	3200	3400	3600	3800	4000	4200	4400	4600	4800	5000	5200	5400	5600	5800	6000	6200	6400
bis 100mm	141	153	166	179	192	204	217	230	243	255	268	281	293	306	319	332	344	357	370	383	395	408
bis 140mm	177	193	208	224	240	256	273	288	304	320	336	353	368	384	400	416	432	447	464	480	496	512
bis 180mm	212	231	251	269	289	309	327	347	365	385	405	423	443	461	481	501	519	539	557	577	597	615
bis 220mm	247	270	292	315	337	359	383	405	428	450	472	495	517	540	562	584	607	629	652	674	696	720
bis 260mm	283	309	335	361	386	412	437	464	489	515	540	566	592	618	643	669	694	721	746	772	797	823
bis 300mm	319	348	377	406	435	464	493	522	551	579	608	637	666	695	724	753	782	811	840	869	898	927

STADOR VERBREITERUNGSELEMENT

Preise auch für die Ausführung als vertikales Verbreiterungselement gültig.

Breite → Verbreiterung ↓	2200	2400	2600	2800	3000	3200	3400	3600	3800	4000	4200	4400	4600	4800	5000	5200	5400	5600	5800	6000	6200	6400
bis 100mm	174	189	205	221	237	253	268	284	299	315	332	347	363	378	394	410	425	442	457	473	489	504
bis 140mm	217	237	256	276	296	315	335	355	375	394	414	434	453	473	493	512	532	552	571	591	611	630
bis 180mm	260	284	307	332	355	378	402	425	450	473	496	520	544	568	591	614	639	662	686	709	732	757
bis 220mm	304	332	358	386	414	442	469	496	524	552	579	607	634	662	690	717	745	772	800	827	855	883
bis 260mm	347	378	410	442	473	504	535	568	599	630	662	693	725	757	788	819	850	883	914	945	977	1008
bis 300mm	391	425	461	496	532	568	603	639	673	709	745	780	816	850	886	922	957	993	1028	1064	1099	1134

VERTIKALE VERBREITERUNG INNEN UND AUSSEN MONTIERT

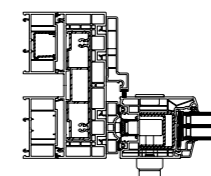

BEIDSEITIG WEISS

Verbreiterung → Höhe ↓	538025 - 20mm	538045 - 45mm	538065 - 60mm	538105 - 100mm
2100mm	66	66	77	107
2200mm	69	69	80	110
2300mm	72	72	83	113
2400mm	75	75	87	120
2500mm	78	78	90	123
2600mm	81	81	94	130

EINSEITIG STANDARDDEKOR

Verbreiterung → Höhe ↓	538025 - 20mm	538045 - 45mm	538065 - 60mm	538105 - 100mm
2100mm	80	80	92	129
2200mm	83	83	95	132
2300mm	86	86	98	135
2400mm	91	91	104	144
2500mm	94	94	107	147
2600mm	98	98	112	156

BEIDSEITIG STANDARDDEKOR







Verbreiterung → Höhe ↓	538025 - 20mm	538045 - 45mm	538065 - 60mm	538105 - 100mm
2100mm	87	87	100	140
2200mm	90	90	103	143
2300mm	93	93	106	146
2400mm	98	98	113	156
2500mm	101	101	116	159
2600mm	107	107	122	169

Zubehör

REHAU SYNEGO

Nummer	Zeichnung	Beschreibung	Einheit	Preis
HST 001		Drehgriffgarnitur Ronny innen, Griffmuschel außen		
		Farben: weiss, EV 1	Stück	-
		Farben: RAL 9005 FS (schwarz, Feinstruktur)	Stück	90,00
		Farben: Edelstahl	Stück	75,00
HST 002		Drehgriffgarnitur Ronny innen, vorbereitet für Profilzylinder (55/10), Griffmuschel außen		
		Farben: weiss, EV 1	Stück	22,00
		Farben: RAL 9005 FS (schwarz, Feinstruktur)	Stück	100,00
		Farben: Edelstahl	Stück	85,00
HST 003		Drehgriffgarnitur Ronny beidseitig, vorbereitet für Profilzylinder (55/55)		
		Farben: weiss, EV 1	Stück	100,00
		Farben: RAL 9005 FS (schwarz, Feinstruktur)	Stück	140,00
		Farben: Edelstahl	Stück	125,00
HST 011		Drehgriffgarnitur Galina Square innen, Griffmuschel außen		
		Farben: Edelstahl	Stück	160,00
		Farben: RAL 9005 FS (schwarz, Feinstruktur)	Stück	200,00
HST 012		Drehgriffgarnitur Galina Square innen, vorbereitet für Profilzylinder (55/10), Griffmuschel außen		
		Farben: Edelstahl	Stück	175,00
		Farben: RAL 9005 FS (schwarz, Feinstruktur)	Stück	215,00
HST 013		Drehgriffgarnitur Galina Square beidseitig, vorbereitet für Profilzylinder (55/55)		
		Farben: Edelstahl	Stück	225,00
		Farben: RAL 9005 FS (schwarz, Feinstruktur)	Stück	265,00

Preise gelten in Kombination mit einer Hebe-Schiebe-Tür, nicht als Einzelteile



Nummer	Zeichnung	Beschreibung	Einheit	Preis
HST 021		Drehgriffgarnitur Korsika innen, Griffmuschel außen		
		Farben: Edelstahl	Stück	120,00
		Farben: RAL 9005 FS (schwarz, Feinstruktur)	Stück	150,00
HST 022		Drehgriffgarnitur Korsika innen, vorbereitet für Profilzylinder (55/10), Griffmuschel außen		
		Farben: Edelstahl	Stück	130,00
		Farben: RAL 9005 FS (schwarz, Feinstruktur)	Stück	160,00
HST 023		Drehgriffgarnitur Korsika beidseitig, vorbereitet für Profilzylinder (55/55)		
		Farben: Edelstahl	Stück	170,00
		Farben: RAL 9005 FS (schwarz, Feinstruktur)	Stück	200,00
PZ 001 PZ 002		Profilhalbzylinder 55-10, inkl. 3 Schlüssel	Stück	40,00
		Profildoppelzylinder 55-55, inkl. 3 Schlüssel	Stück	48,00
SP 001		Sicherheitspaket 1		
		2 zusätzliche Riegelbolzen + Aushebelsicherung	Stück	46,00
SP 002		Sicherheitspaket 2		
		2 zusätzliche Riegelbolzen, Aushebelsicherung, Griff innen vorbereitet für PZ inkl. Aufbohrschutz	Stück	87,00
SP 003		2 zusätzliche Riegelbolzen, Aushebelsicherung, Griff innen vorbereitet für PZ inkl. Aufbohrschutz		
		zusätzliche Verstärkung und Verklebung von Profilen. (geprüfte Ausführung auf Anfrage)	Stück	284,00

Zubehör

REHAU SYNEGO

Nummer	Zeichnung	Beschreibung	Einheit	Preis
PAN		EcoPass Hebe-Schiebe-Tür als Panorama-Variante	pro Festfeld	180,00
RF 001 RF 002 RF 003		Rollladenführung mit Einlauftrichter (Aufpreis Dekor: 50%) für 1-teiligen Rollladenpanzer für 2-teiligen Rollladenpanzer für 3-teiligen Rollladenpanzer (bei Schema G-A auf Anfrage)	1 Paar 2 Paar 3 Paar	52,00 104,00 156,00
BE / ARL		Bodeneinschubprofil Rollladenabrollprofil	lfdm lfdm	14,00 14,00

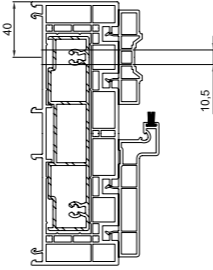
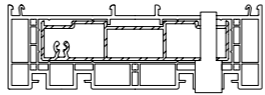
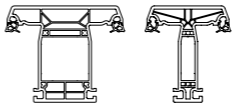

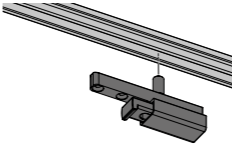
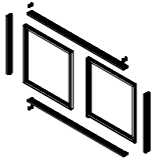



Preise gelten in Kombination mit einer Hebe-Schiebe-Tür, nicht als Einzelteile

Nummer	Zeichnung	Beschreibung	Einheit	Preis
DB 001		Dübelbohrungen Zarge links / rechts / oben Durchmesser 6,0mm oder 10,5mm, Bohrungsabstand zwischen 600-700mm, Abstand von Innenecke 100-150mm	Stück	20,00
DB 002		Dübelbohrung Zarge oben für SFS Planus oder Knelsen Montageschraube	Stück	20,00
SPR 068 SPR 096		Sprossenprofil 537425, 68mm, weiß Sprossenprofil 537430, 96mm, weiß (Aufpreise Dekor: einseitig 20%, beidseitig 30%)	pro Stück pro Stück	79,00 88,00
STB		Stopperblock Wir empfehlen den Einsatz geeigneter Stopper, um unkontrolliertes Anschlagen der Flügel (z.B. an den Mittelverschlüssen) zu vermeiden.	Stück	12,00
STV		verdecktliegender Stopper	Stück	76,00
BS		Bausatz Schema A – Lieferung in 6 Teilen Separate Anlieferung und Verpackungskosten beachten Andere Schemata auf Anfrage	Stück	-

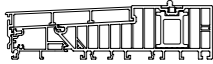
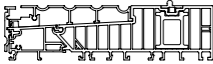
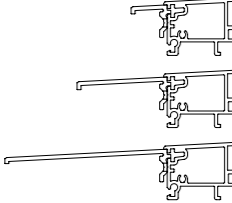
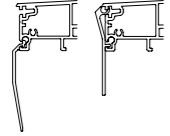
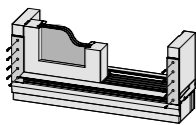
Zubehör

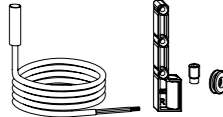
SIEGENIA

Preise gelten in Kombination mit einer Hebe-Schiebe-Tür, nicht als Einzelteile

Nummer	Zeichnung	Beschreibung	Einheit	Preis
BFS		Schwelenausführung mit 5mm Laufschiene und Ausgleichtrittblech im Gehflügelbereich (minimale Übertrittshöhe)	lfdm	134,00
BFS		Schwelenausführung mit 5mm Laufschiene und Ausgleichtrittblech im Gehflügelbereich (niveaugleiche Trittswelle)	lfdm	134,00
VSS 20 VSS 50 VSS 90		EcoPass Alu-Vorsatzschwelle 20mm, lose im Beipack EcoPass Alu-Vorsatzschwelle 50mm, lose im Beipack EcoPass Alu-Vorsatzschwelle 90mm, lose im Beipack Hinweis: bei Hebe-Schiebe-Türen mit Rollladenführung wird die Alu-Vorsatzschwelle montiert	lfdm lfdm lfdm	23,00 23,00 32,00
ADB		Abdichtblech horizontal Rast Abdichtblech horizontal Hochrast	lfdm lfdm	23,00 23,00
ADB		Abdichtblech vertikal 40 oder 55mm	Paar	23,00
VK 001		SIEGENIA Öffnungs- und Verschlussüberwachung Magnetkontakt mit Kabel für Anschluss an Alarmanlage bei Schema A, G-A + K	Stück	150,00
VK 002		SIEGENIA Verschlussüberwachung Magnetkontakt mit Kabel für Anschluss an Alarmanlage bei Schema C Bauteile für die Verschlussüberwachung (nach VaS-C) in Kunststoffelementen	pro Flügel	400,00
SHG		SIEGENIA Schwenkhakengetriebe – keine abstehenden Beschlagteile – Möglichkeit der Spaltlüftung bleibt bestehen – Verbesserter Dichtschluss bereits bei leichten Flügeln (nur bei Schema A möglich)	pro Flügel	350,00
AFE		automatischer Flügeleinzug SIEGENIA SOFT CLOSE – System vollintegriert im Profil – vor Erreichen der Hauptschließkante wird der Flügel sanft abgebremst und automatisch in die Geschlossenstellung gezogen	pro Flügel	425,00
KG		SIEGENIA Komfort-Getriebe – Einsatz ab 201 kg Flügelgewicht – reduziertes Drehmoment beim Anheben des Flügels – verhindert das unkontrollierte Rückschlagen des Hebels beim Absenken	Stück	30,00
MOT		SIEGENIA DRIVE axxent LS Motor verdeckt liegend	Stück	auf Anfrage

Dekore und Farben

DEKORFOLIEN

Eckbearbeitung bei Dekorfolien im Standard mit Nullfuge

Standarddekor	Code	Lieferanten-Nummer	Lieferklasse	
			einseitig	beidseitig
Anthrazitgrau	4443	701605-116700	LK1	LK1
Mooreiche 2	4914	2052089-116700	LK1	LK1
Golden oak	7512	2178001-116700	LK1	LK1
Braun	9631	851805-116700	LK1	LK1
Mahagoni	9632	2065021-116700	LK1	LK1
Alux DB703	1642L	2178007-116700	LK1	LK3
Anthrazitgrau glatt	930L	436-1014	LK1	LK1
weiß genarbt	9734	456-5053	LK3	LK3
cremeweiß	4444	456-5054	LK3	LK3
quarzgrau	1014L	703905-16700	LK3	LK3
basaltgrau	134L	701205-16700	LK3	LK3
grau glatt	1059L	715505-083	LK3	LK3

- / Weitere Standarddekore und Sonderfolierungen auf Anfrage
- / LK3: Die Materialbeschaffung kann Einfluss auf die Lieferzeit der Hebe-Schiebe-Tür haben
- / Sonderdekore gemäß Dekorübersicht von Ventana werden mit einem zusätzlichen Aufpreis von 10 % berechnet

- / Bei einigen Sonderfarben handelt es sich um Effektfarben. Aufgrund der Pigmentierung kann es im Farbton und Effekttön differieren!
- / Für Farbtöne, die nicht in der oben aufgeführten Liste enthalten sind, werden Zuschläge sowie ggfs. das Restpulver berechnet.

ALUMINIUM-DECKSCHALEN

- / Aufpreise für Hebe-Schiebe-Türen mit Aluminium-Vorsatzschale außen in RAL-Farbton beschichtet (Pulverbeschichtung gemäß GSB-Richtlinien einseitig, vorab gelb chromatiert)
- / Die Aluminium-Vorsatzschalen werden stumpf gestoßen (spannungsfreie Verbindung)
- / seitliche Ausklinkung der Zargenschale zur Abdichtung auf Anfrage

RÜSTKOSTEN (PRO FARBE)

- / bis 3 Stück Hebe-Schiebe-Türen: 150 €
- / ab 4 Stück Hebe-Schiebe-Türen: keine Rüstkosten

STANDARDFARBEN (GEMÄSS TIGER NUMMERN)

Aufpreise auf weiße Hebe-Schiebe-Türen: 40 %

RAL-Farbton	Bezeichnung	Pulver Nummer	RAL-Farbton	Bezeichnung	Pulver Nummer
6005	Moosgrün	68/50006	8003	Lehm Braun	68/60110
7004	Signalgrau	68/70183	8007	Rehbraun	68/60297
7016	Anthrazitgrau	68/70153	8017	Schokoladenbraun	68/60088
7016FS	Anthrazitgrau Feinstruktur	68/70190	8019	Graubraun	68/60350
7021FS	Schwarzgrau	29/71263	8022	Schwarzbraun	29/62280
7035	Lichtgrau	68/70185	9005	Jet Black	68/80037
7039	Quarzgrau	68/70744	9016	Weiß	29/10395
7039FS	Quarzgrau Feinstruktur	68/71291	6768	Braun	68/60060
8001	Ockerbraun	68/60139	DB-703 matt		5903E71386S30

SONDERFARBEN

Aufpreise auf weiße Hebe-Schiebe-Türen: 60 %

Farbton	Bezeichnung	Pulver Nummer	Bezeichnung	Pulver Nummer
RAL Farben			Sprenkelfarben (GRIMM)	
RAL 1035	Perlbeige	29/90010	DM02 Grigio (Antico grau)	P3-068-S750-002
RAL 3004	Purpurrot	68/30074	DM03 Marrone (Antico braun)	P3-068-S850-001
RAL 7012	Basaltgrau	68/71165	Effektfarben	
RAL 7021	Schwarzgrau	68/72196	HFM03 / Effekt 2 FS - Sparkling Iron	68/70186
RAL 7022	Umbragrau	68/72273	HFM04 / DB 703 FS	68/80045
RAL 7048	Perlmausgrau	29/70326	HFM05 / Effekt 3 FS - Eisenglimmer	68/80043
RAL 8017	Schokoladenbraun	68/60928	HFM21 / Rost matt FS	68/60116
RAL 9006	Weißaluminium	68/90206	Quartz 2 FS	31.516
RAL 9007	Graualuminium	5903U77376S10		
RAL 9007FS	Graualuminium Feinstruktur	68/90054		

Schnittzeichnungen

SCHEMA A VERTIKAL

Gehflügel mit Siegenia EcoPass Schwelle

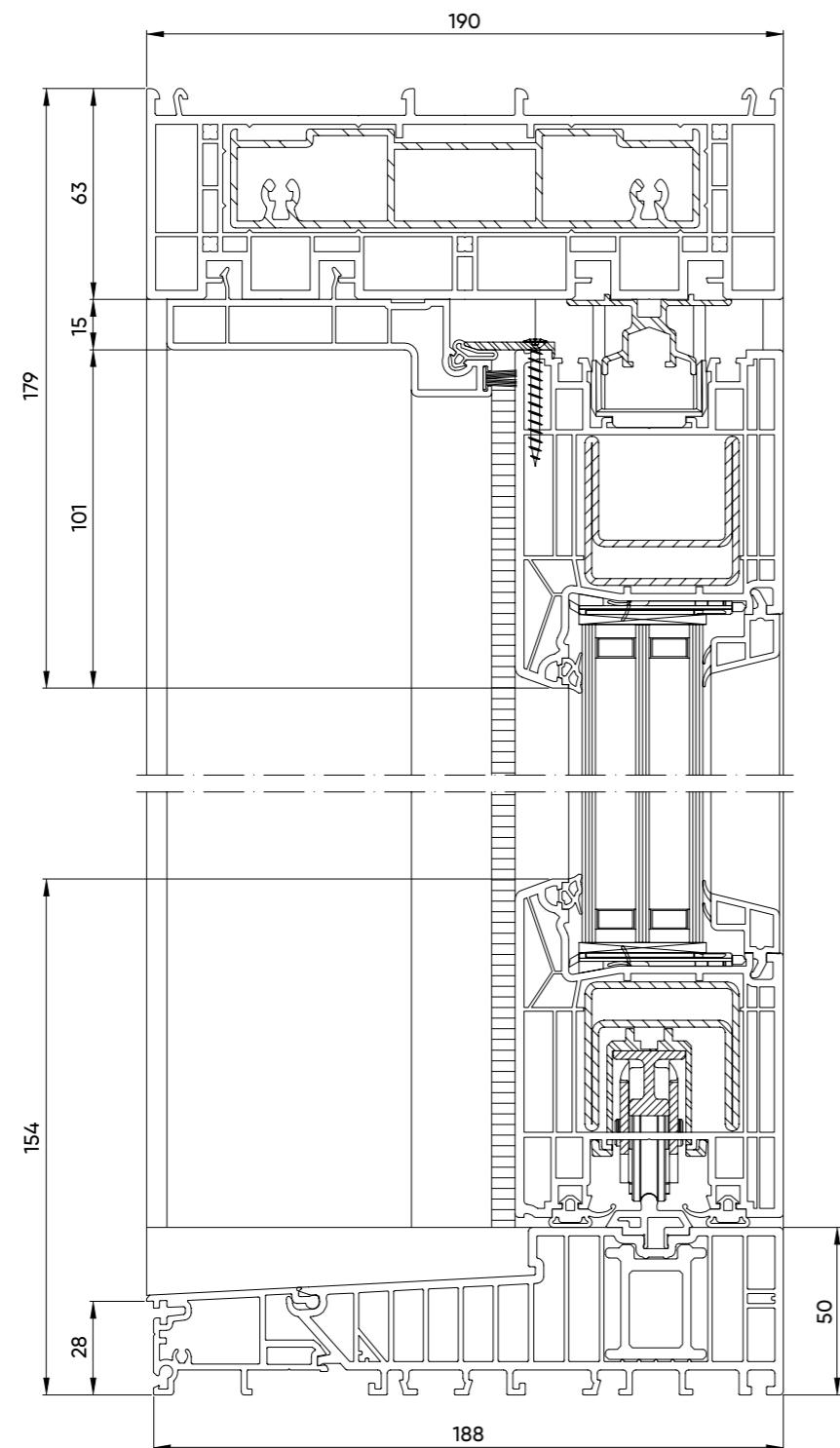

SCHEMA A VERTIKAL

Festflügel mit Siegenia EcoPass Schwelle

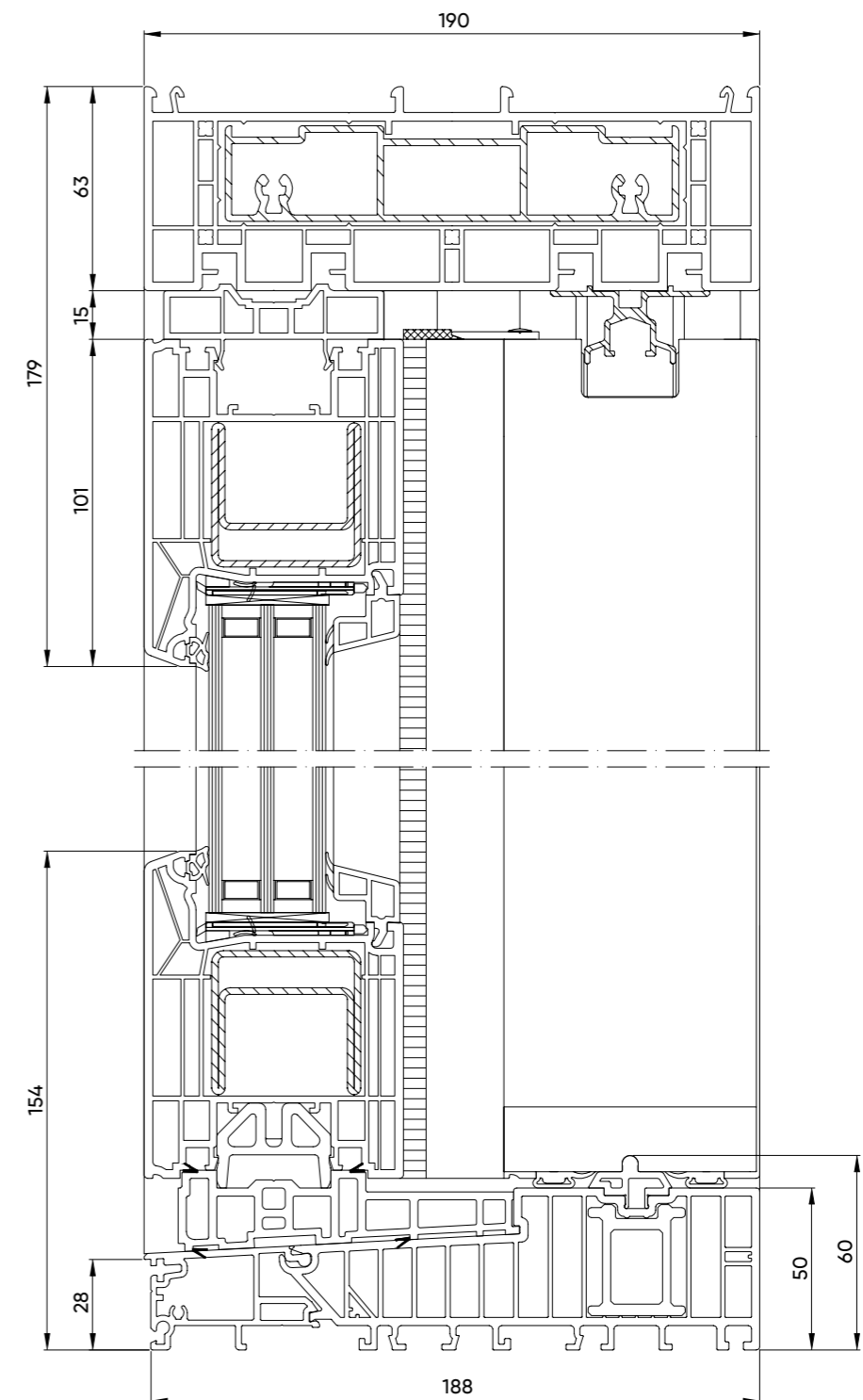

Schnittzeichnungen

SCHEMA A HORIZONTAL

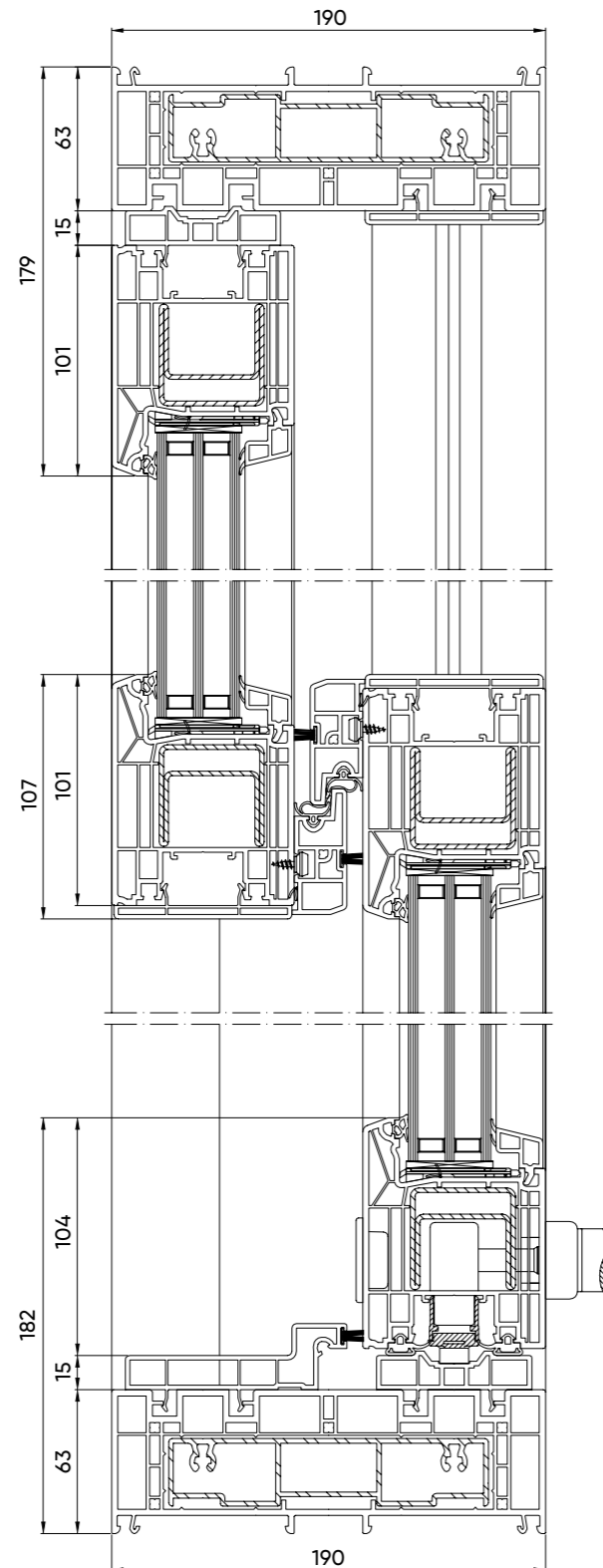

SCHEMA C MITTELPARTIE

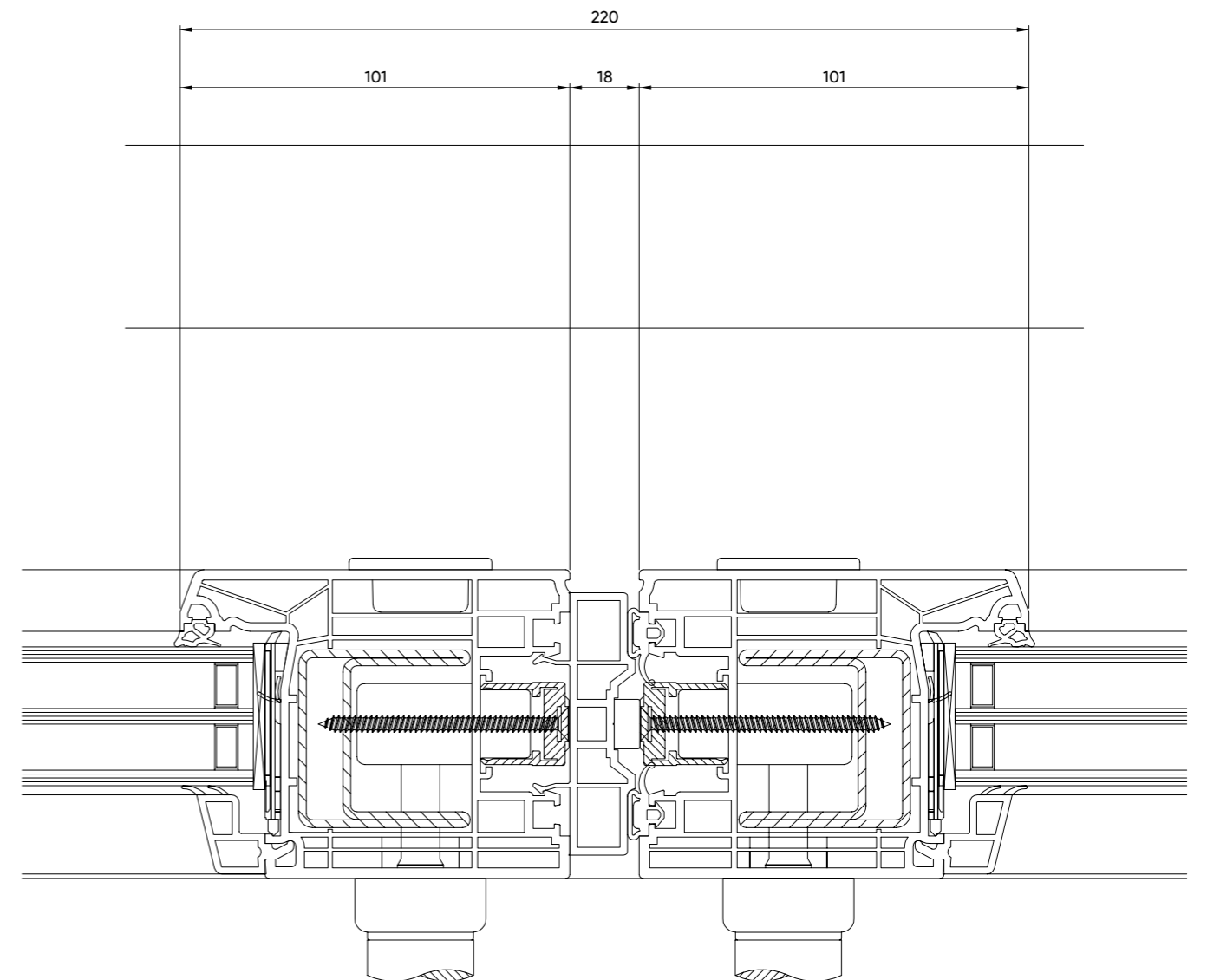

Schnittzeichnungen

SCHEMA A PANORAMA VERTIKAL

Festteil mit Siegenia EcoPass Schwelle

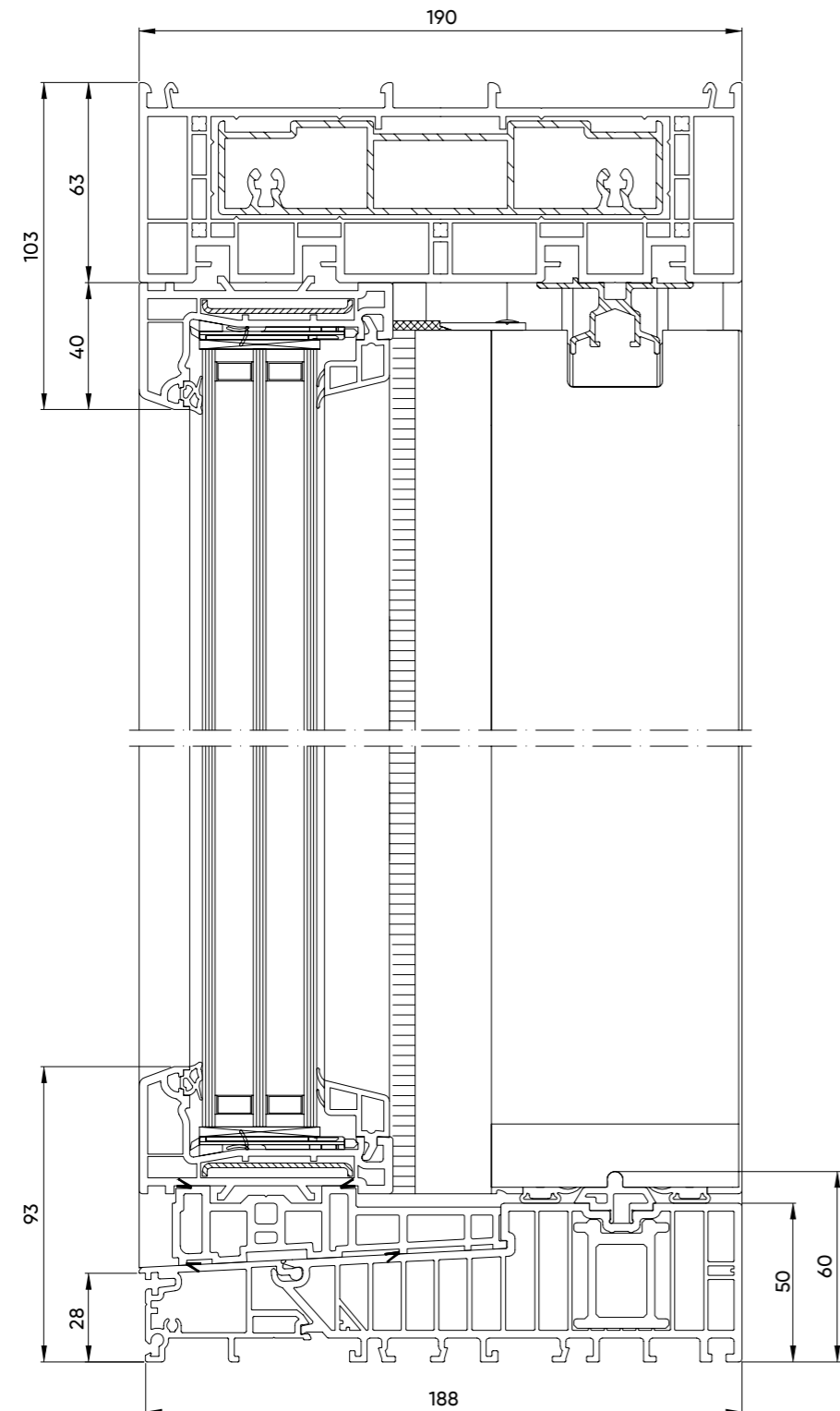

SCHEMA A PANORAMA HORIZONTAL

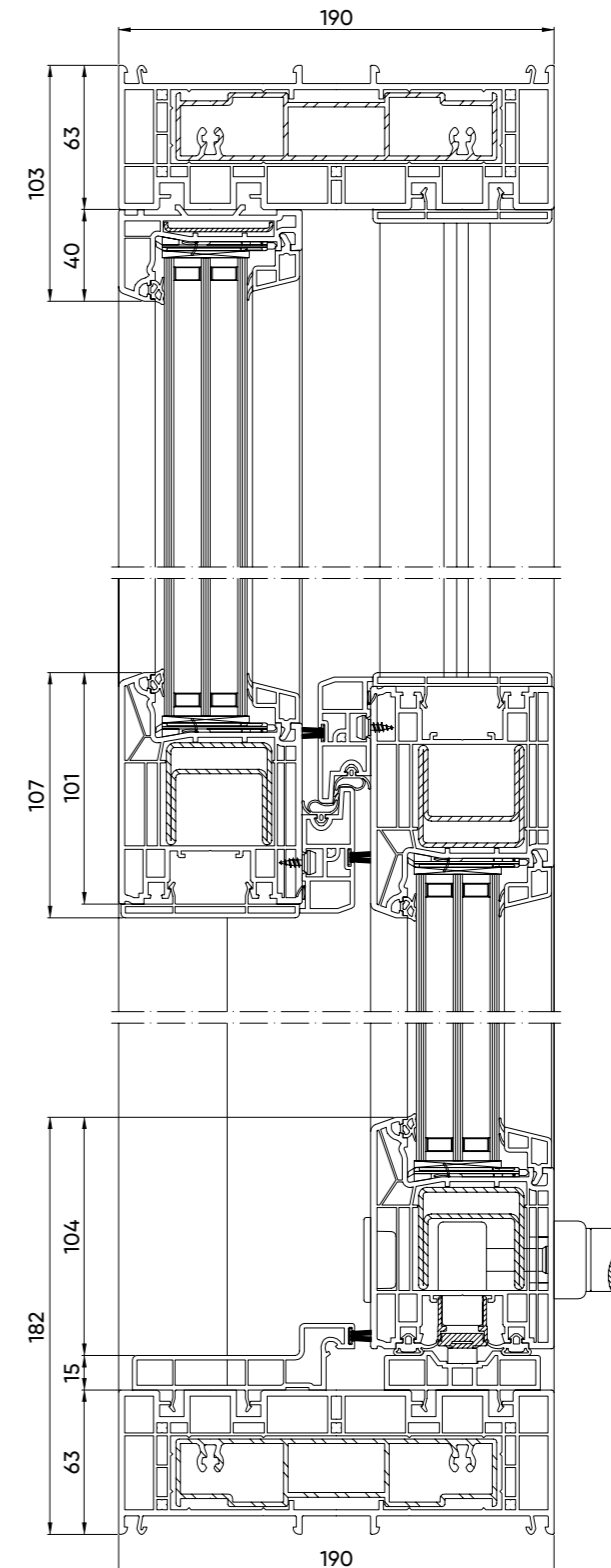

Schnittzeichnungen

SCHWELLENAUSFÜHRUNG INKL. MONTIERTER VORSATZSCHWELLE

Gehflügel mit Siegenia EcoPass Schwelle

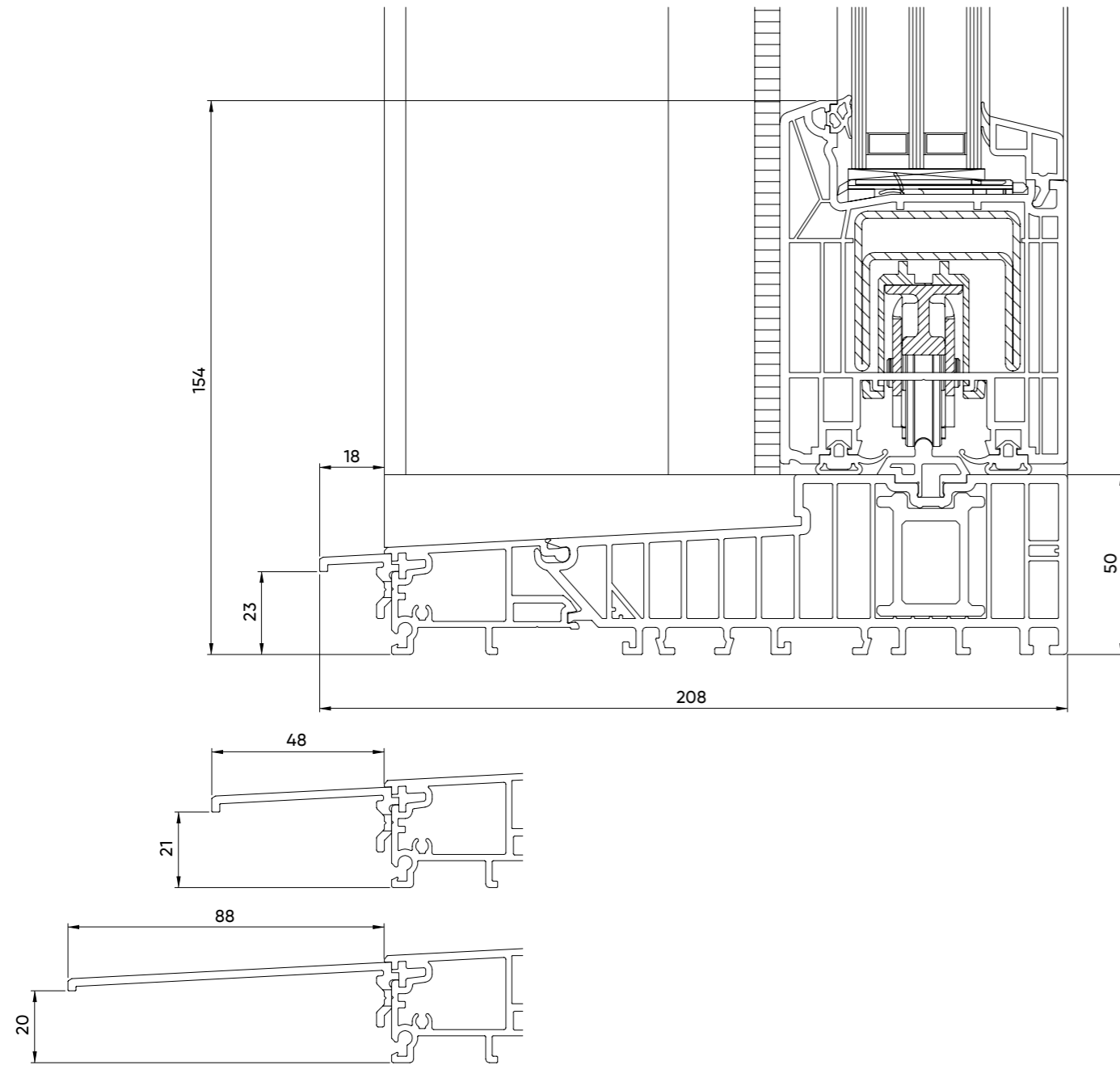

Schnittzeichnungen

SCHWELLENAUSFÜHRUNG MIT MINIMALER ÜBERTRITTHÖHE

Gehflügel mit Siegenia EcoPass Schwelle

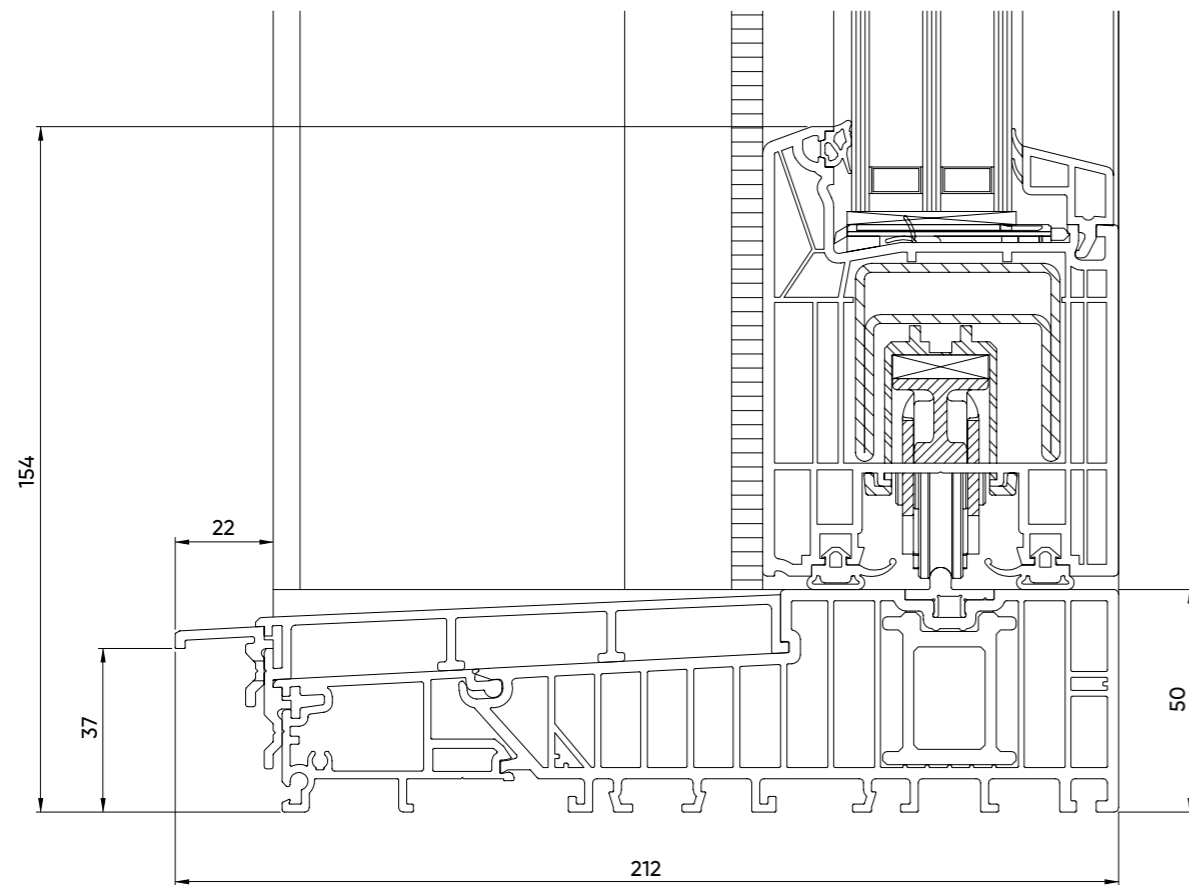

SCHWELLENAUSFÜHRUNG MIT MINIMALER ÜBERTRITTHÖHE

Festflügel mit Siegenia EcoPass Schwelle

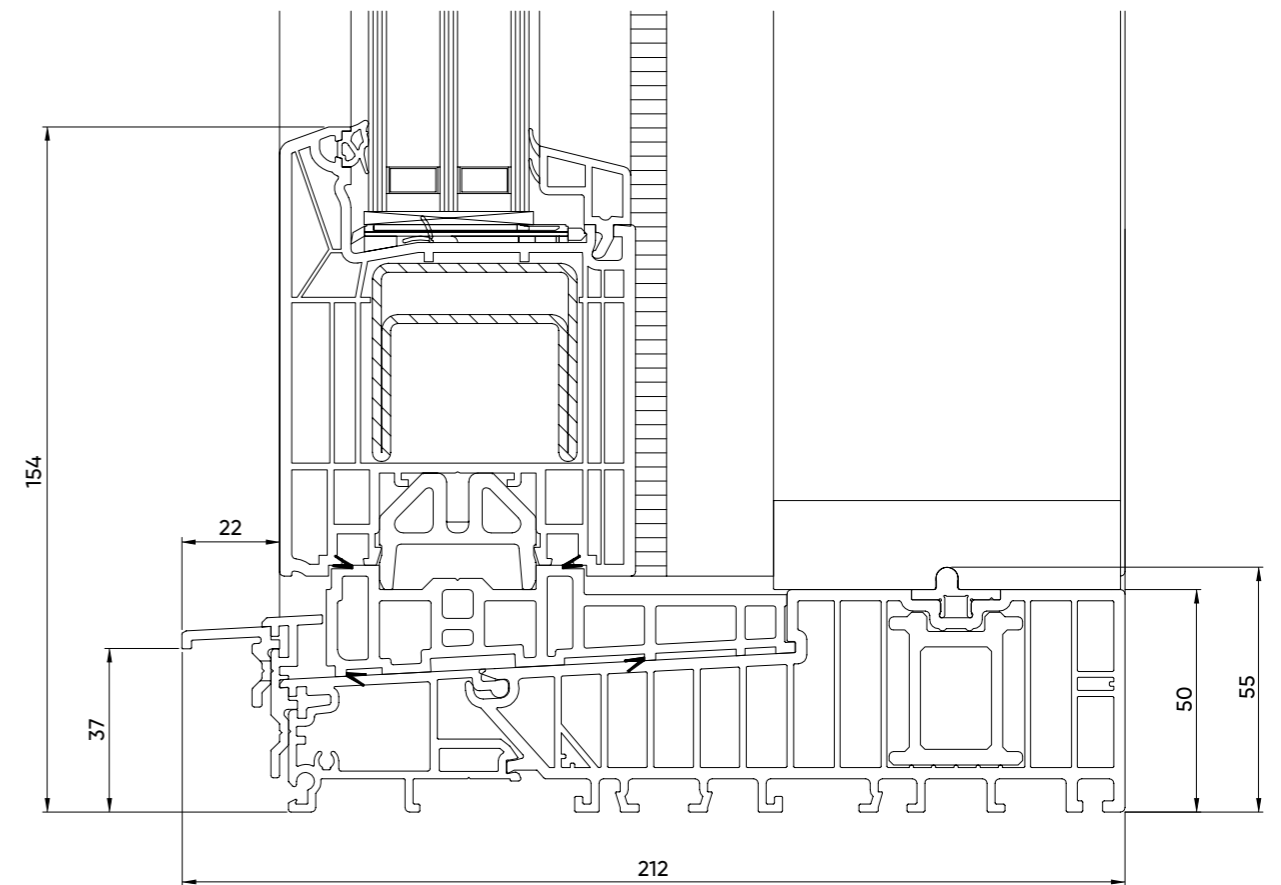

Schnittzeichnungen

SCHWELLENAUSFÜHRUNG MIT NIVEAUGLEICHER TRITTSCHWELLE

Gehflügel mit Siegenia EcoPass Schwelle

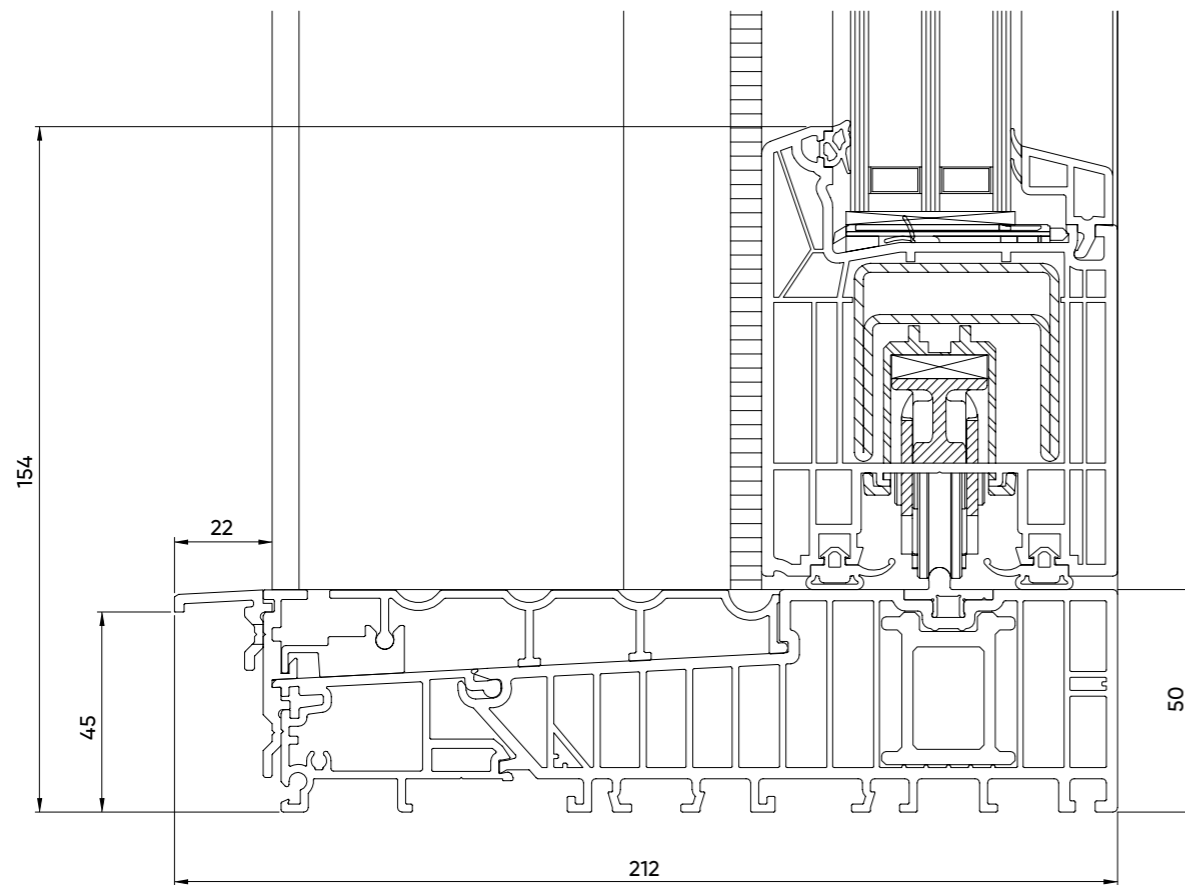

SCHWELLENAUSFÜHRUNG MIT NIVEAUGLEICHER TRITTSCHWELLE

Festflügel mit Siegenia EcoPass Schwelle

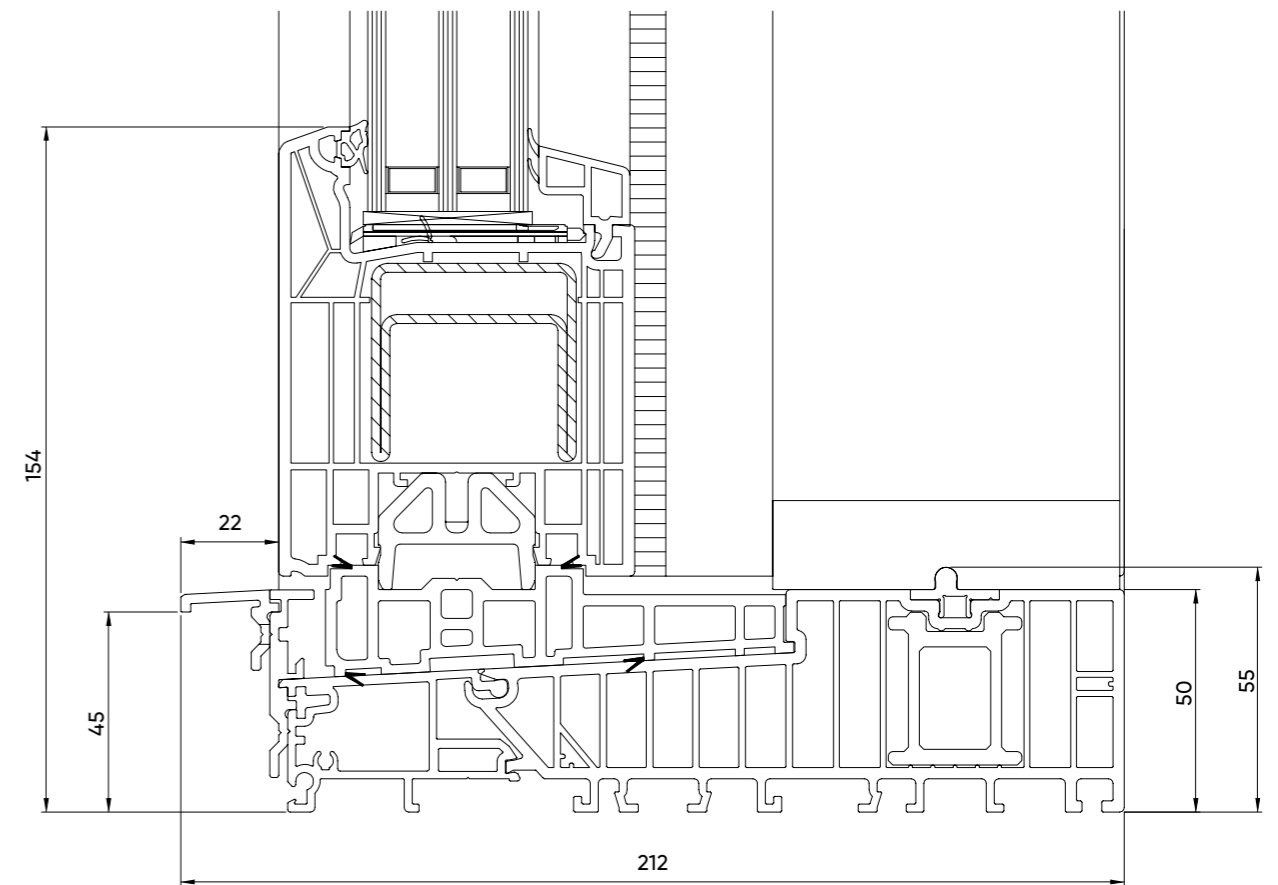

Schnittzeichnungen

STADUR SOCKELELEMENT

bündig, weitere Varianten auf Anfrage
mit Siegenia EcoPass Schwelle

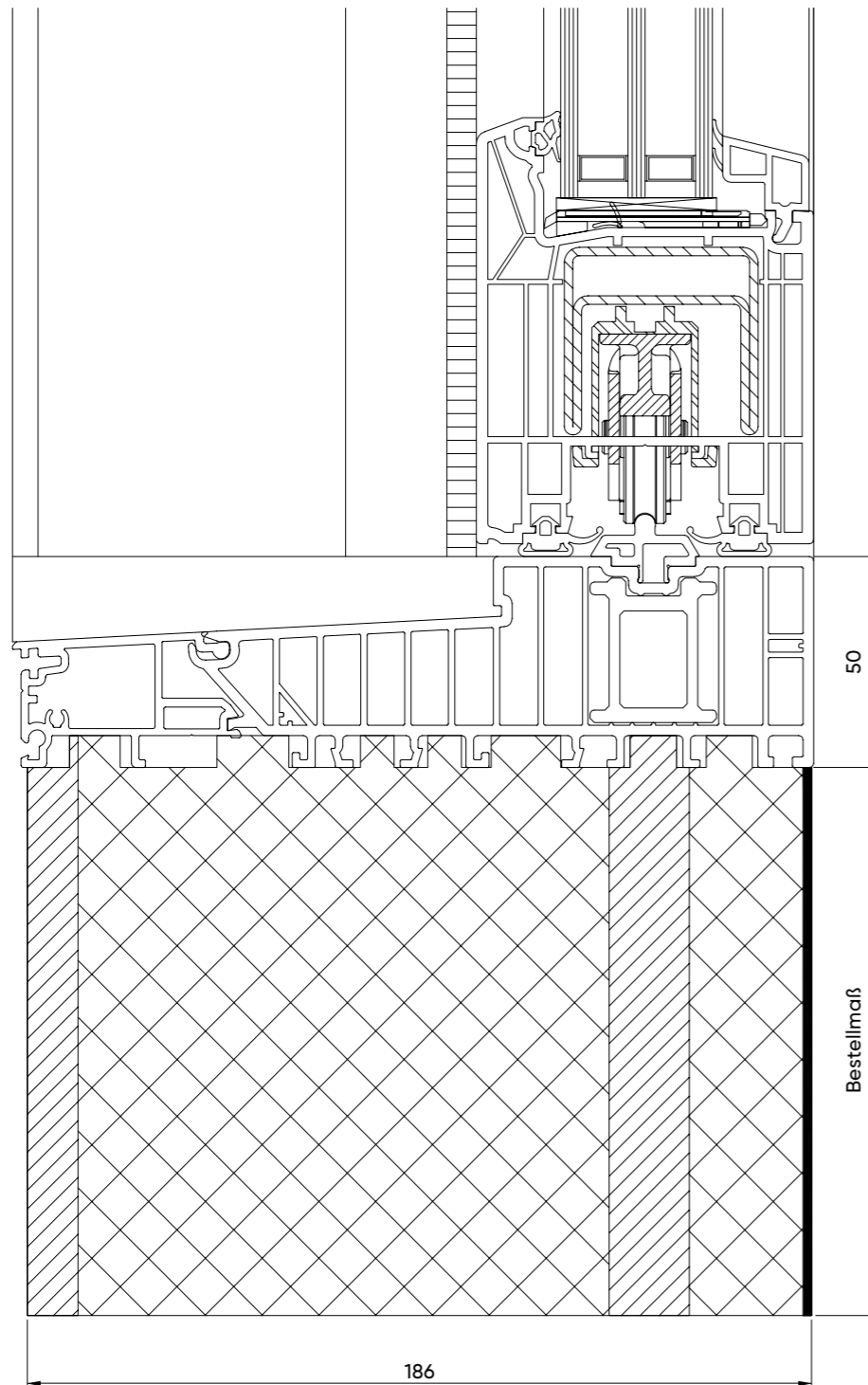

Schnittzeichnungen

VERTIKALE VERBREITERUNGEN

innen und außen (Stahlverstärkungen optional)

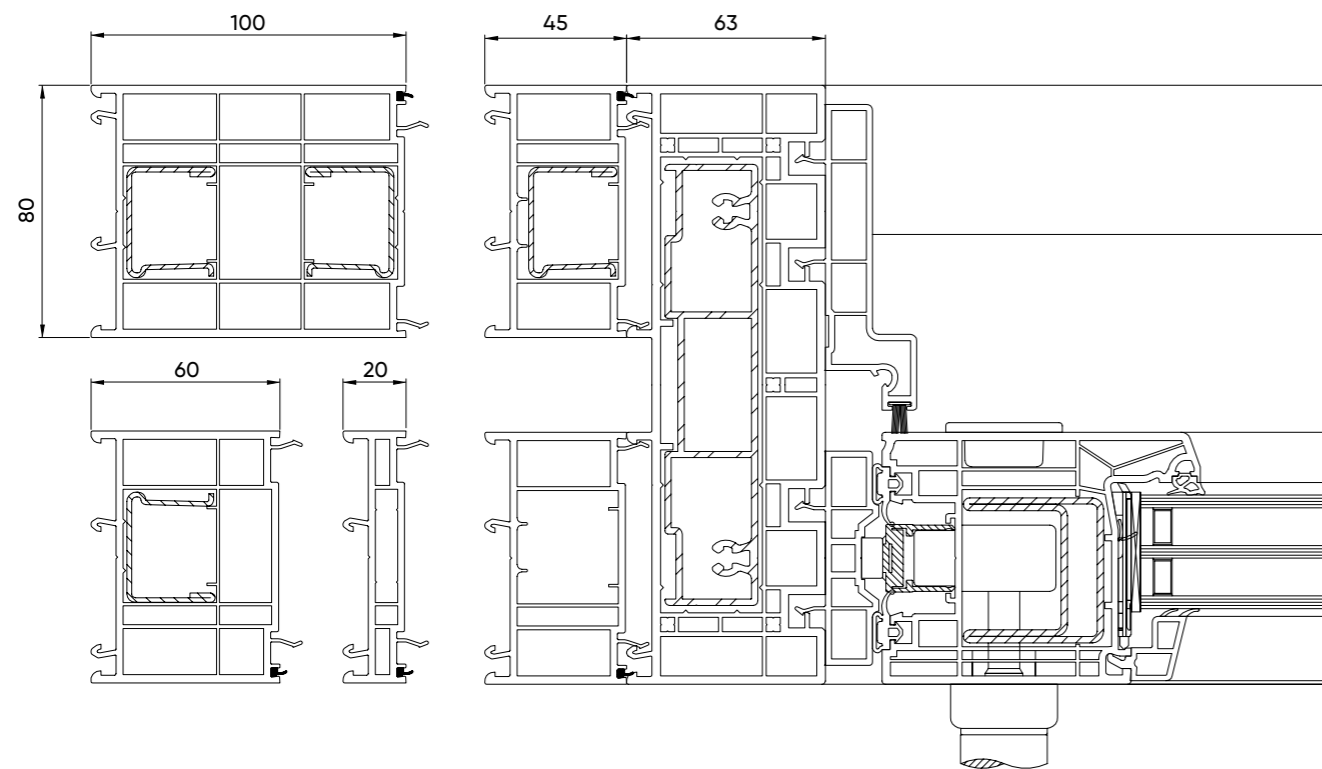

STADUR VERBREITERUNGSELEMENT

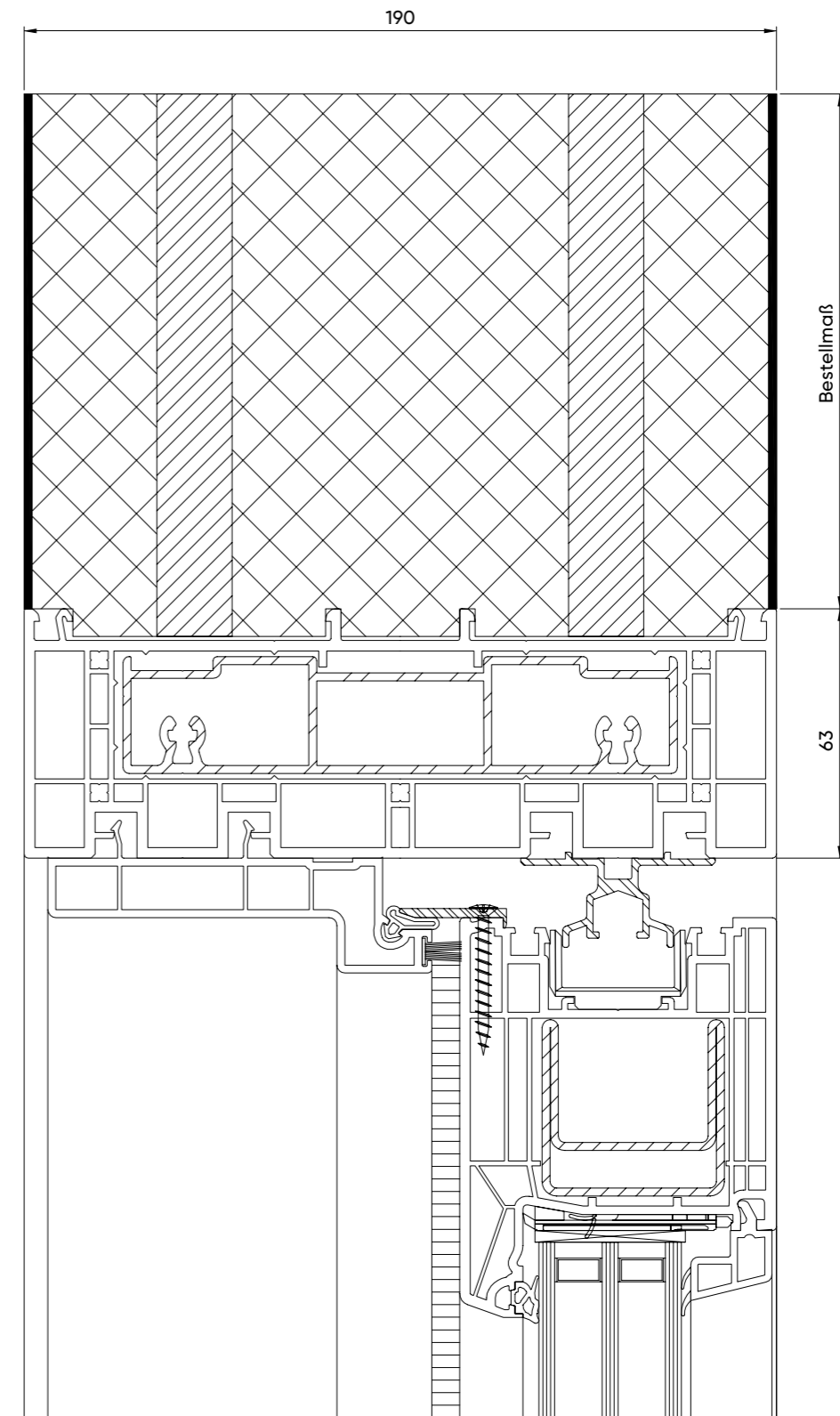

Schnittzeichnungen

SCHEMA A VERTIKAL

mit Aluminium-Deckschale
Gehflügel mit Siegenia EcoPass Schwelle

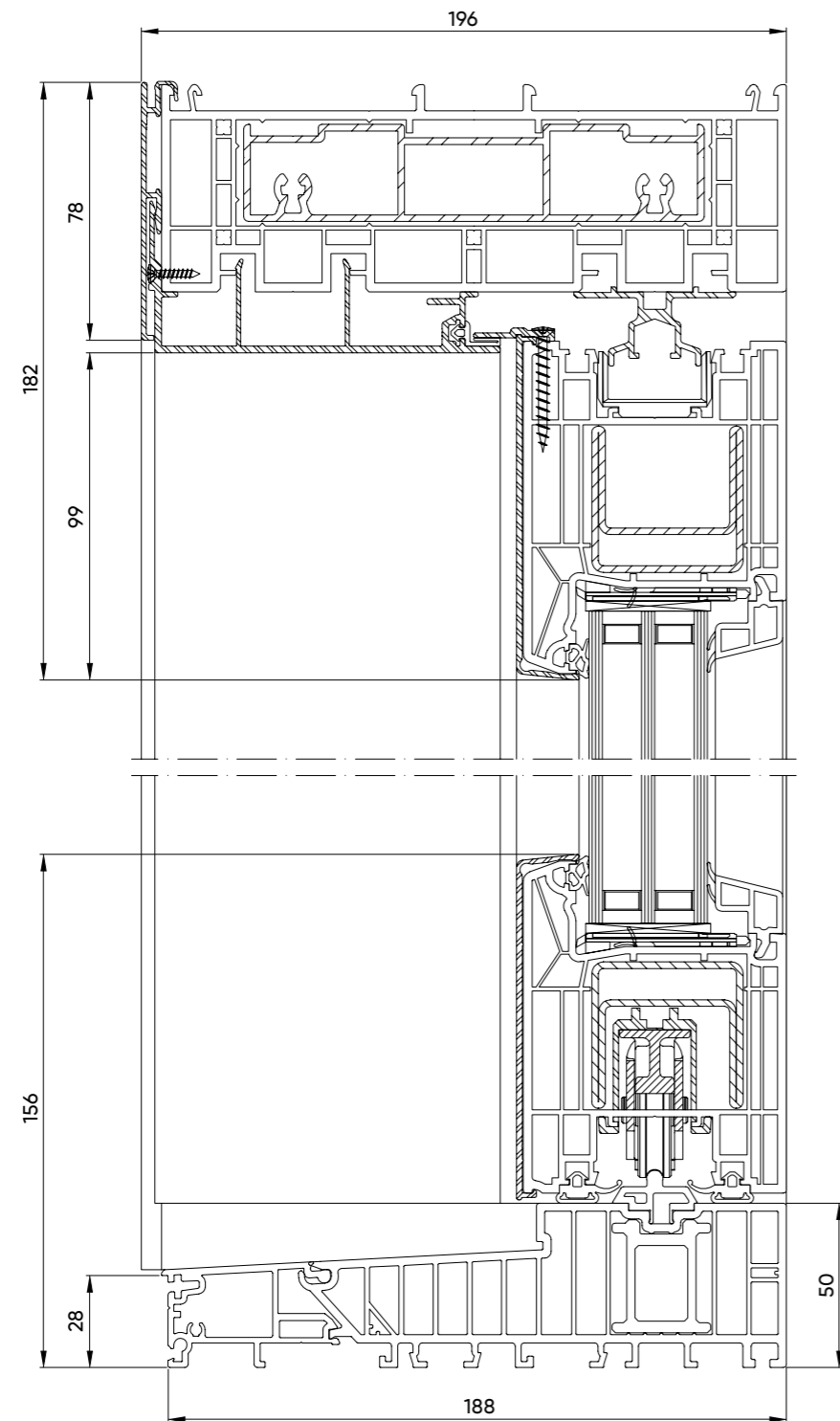

SCHEMA A VERTIKAL

mit Aluminium-Deckschale
Festflügel mit Siegenia EcoPass Schwelle

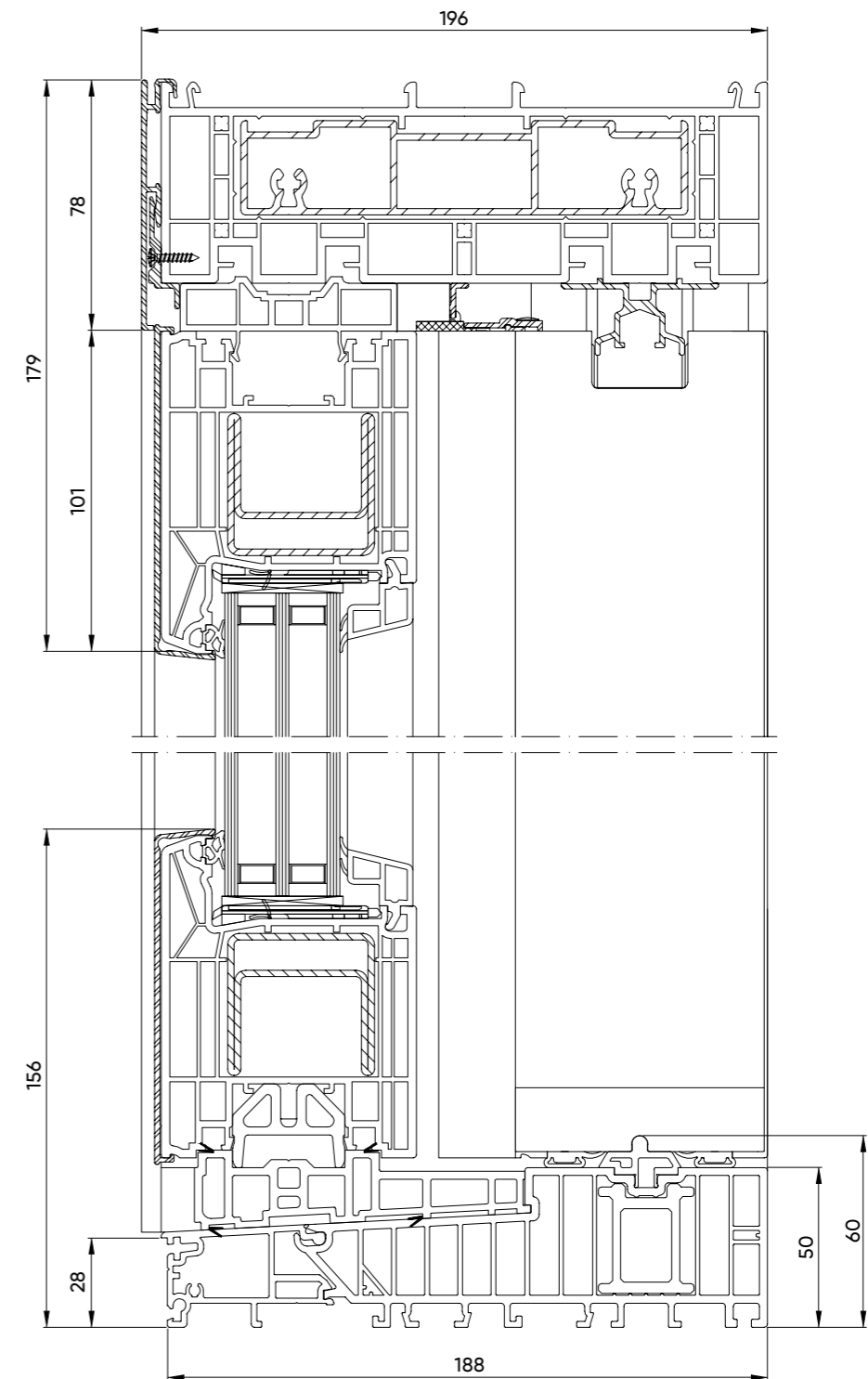

Schnittzeichnungen

SCHEMA A HORIZONTAL

mit Aluminium-Deckschale

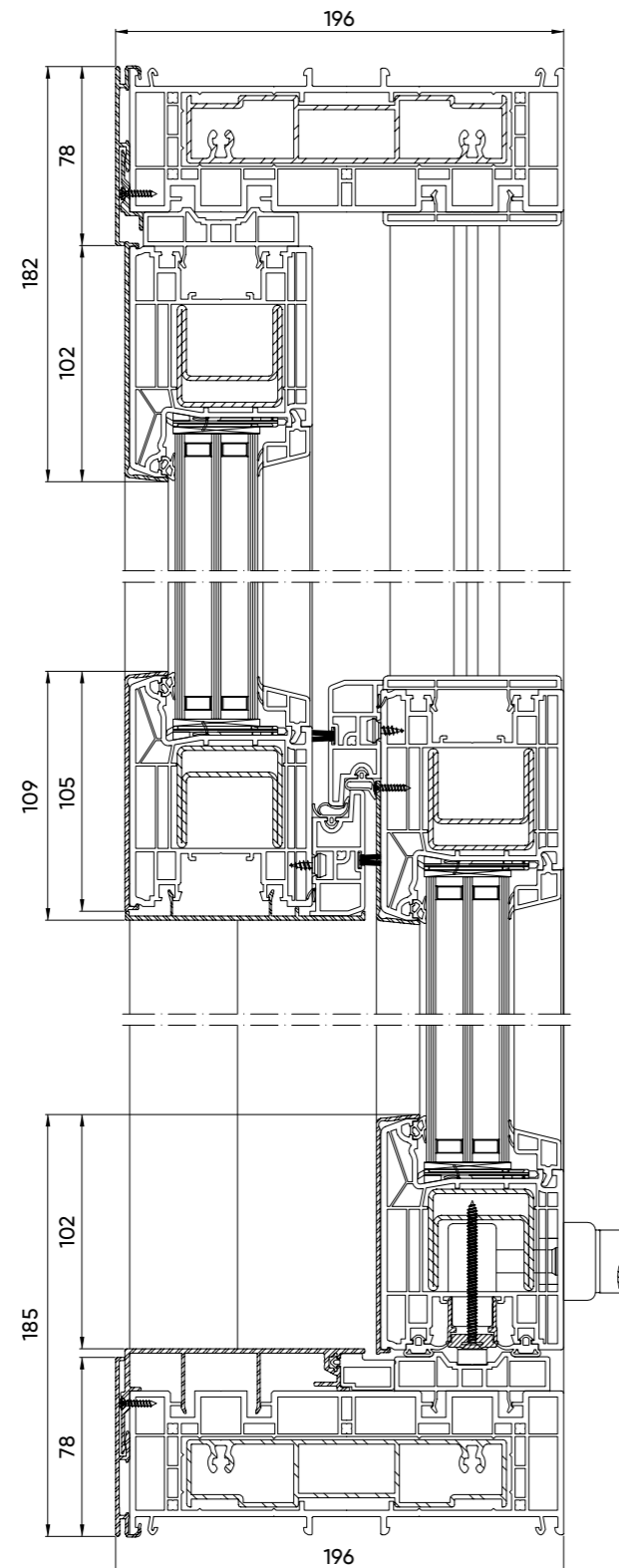

REHAU SYNEGO FOLIERUNG

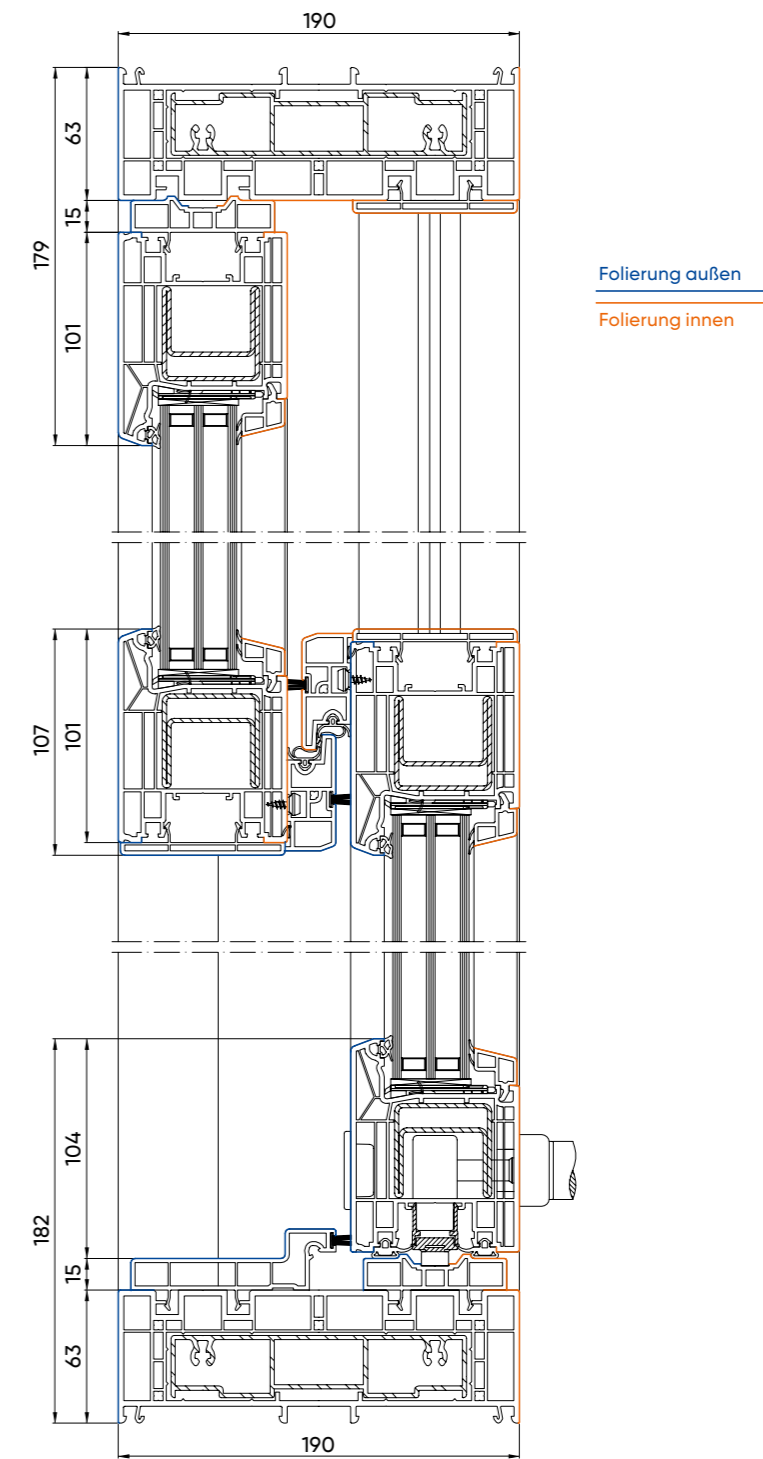

Transportplan

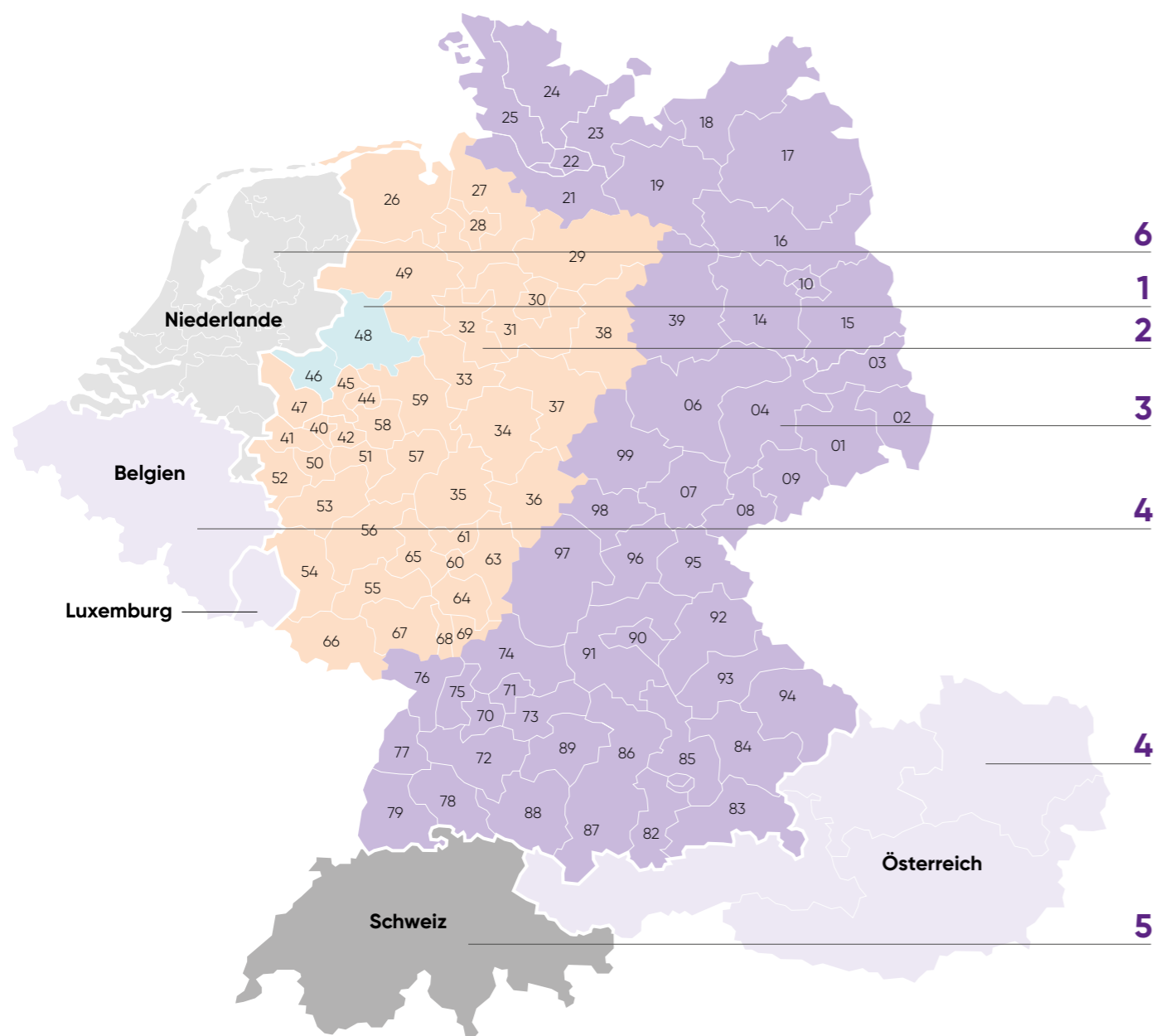

GEBIETE

Nummer	Region
1	Deutschland PLZ Gebiet 46... / 48...
2	Deutschland PLZ Gebiet 26...- 38... / 40... - 45... / 47... / 49... / 5... / 6...
3	Deutschland PLZ Gebiet 0... / 1... / 20... - 25... / 39... / 7... / 8... / 9...
4	Österreich, Belgien, Luxemburg
5	Schweiz
6	Niederlande, Frankreich (ausschl. Elsaß-Lothringen)

TRANSPORTKOSTEN NACH GEBIET

Warenwert	Gebiet 1	Gebiet 2	Gebiet 3	Gebiet 4	Gebiet 5	Gebiet 6
bis 1.000 €	55	80	100	160	195	100
bis 1.500 €	65	105	125	210	235	125
bis 2.000 €	80	130	150	260	300	150
bis 3.000 €	100	170	190	310	365	190
bis 4.000 €	120	210	230	390	430	230
bis 5.000 €	140	250	270	470	505	270
bis 7.500 €	160	290	310	550	580	310
bis 15.000 €	180	350	370	650	680	370

VERPACKUNG/VERLADUNG/SONSTIGES

Verladung Hebe-Schiebe-Tür	11,50€
Verpackung und Verladung Bausatz	45,00
Anlieferung zur Baustelle (LKW ohne Kran)	auf Anfrage

HINWEISE ZUM TRANSPORT

- Hebe-Schiebe-Türen können bis zu einer Gesamthöhe inkl. Verbreiterungen von 2,90 m transportiert werden.
- Bei Überschreitung der Gesamthöhe werden die oberen Verbreiterungen lose mitgeliefert.
- Baustellenanlieferungen sind nach Absprache möglich. Bitte wenden Sie sich hierzu an ihren Ansprechpartner im Vertrieb.
- Bitte beachten Sie für Ihre weitere Planung wie z.B. Montage, dass wir Sie im Rahmen unserer Tourenplanung anliefern. Aufgrund der Verkehrsverhältnisse und der Abladesituationen können wir Ihnen keine genaue Zeitangabe angeben. Für genauere Informationen wenden Sie sich ca. eine Woche vor Auslieferung an unseren Versand unter der Telefon-Nr. +49 2564 9336 380.

Tourenplan

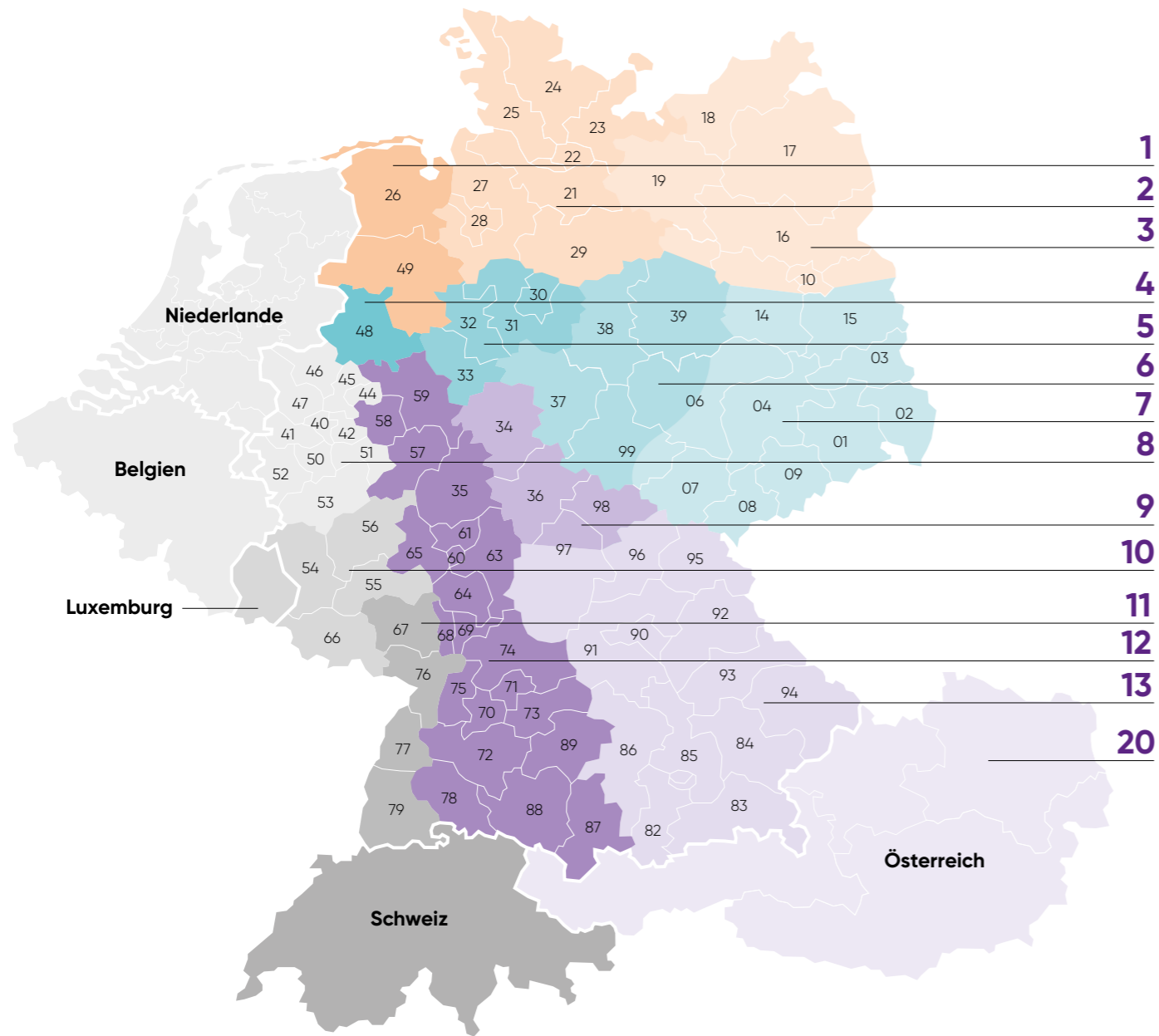

GEBIETE

Nummer	Tour-Name	Liefertage	PLZ	Rhythmus
1	Nord (NL Nord)	Dienstag - Mittwoch	26... / 49...	Gerade Woche
2	Hamburg	Montag - Dienstag	20... - 25... / 27... - 29...	Gerade Woche
3	Nord-Ost	Dienstag - Donnerstag	10... - 13... / 16... - 19...	Gerade Woche
4	Münsterland	Freitag	48	Wöchentlich
5	Bielefeld	Montag - Dienstag	30... - 33...	Wöchentlich
6	Harz	Mittwoch - Donnerstag	37... - 39... / 06... / 99...	Wöchentlich
7	Ost	Mittwoch - Donnerstag	01... - 09... / 14... - 15...	Ungerade Woche
8	Rheinland (NL Süd/ BE Nord)	Donnerstag - Freitag	40... - 47... / 50... - 53...	Wöchentlich
9	Hessen	Montag - Dienstag	34... / 36... / 97... - 98...	Wöchentlich
10	Eifel (BE Süd/ LUX)	Mittwoch - Donnerstag	54... - 56... / 66	Ungerade Woche
11	Schweiz	Montag - Donnerstag	67... / 76... - 77... / 79...	Ungerade Woche
12	Süden	Montag - Donnerstag	57... - 59... / 35... / 60... - 65... / 68... - 69... / 70... - 75... / 78... / 87... - 89...	Wöchentlich
13	Bayern	Mittwoch - Donnerstag	80... - 86... / 90... - 96... / 97... (teilweise)	Gerade Woche
20	Österreich	Mittwoch - Donnerstag		Gerade Woche

Ventana Deutschland GmbH & Co. KG

Lise-Meitner-Straße 36

D-48691 Vreden

T +49 (0)2564 93360

F +49 (0)2564 933616

info@ventana-deutschland.de

www.ventana-deutschland.de

VENTANA BLEIBT ANDERS.